

SAM4S

ER-5200/15/40M

Bruger- og programmerings manual

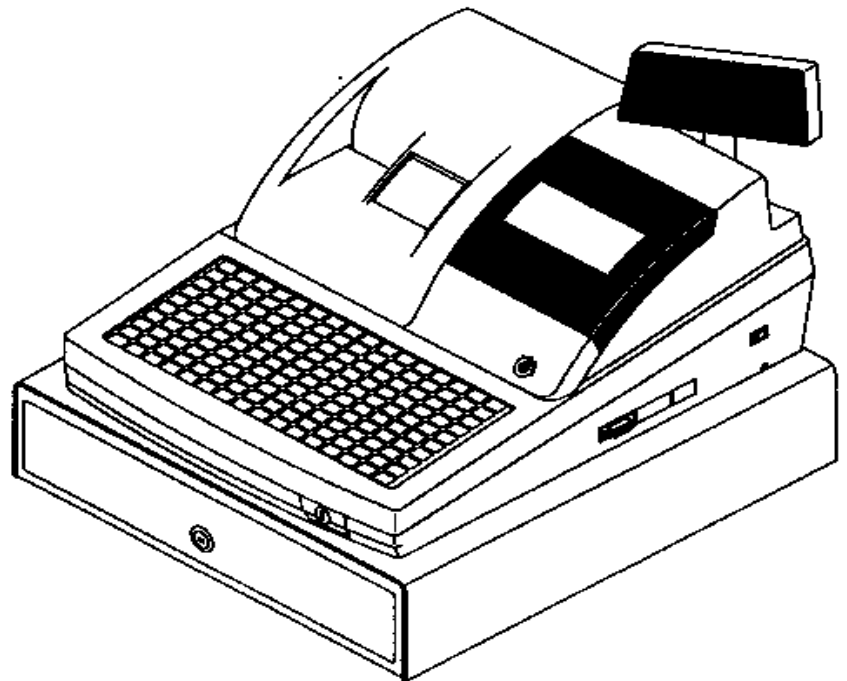

Drosselvej 4, DK-8870 Langå
Meterbuen 15, DK - 2740 Skovlunde
Telefon: +45 8646 7572 - Fax: +45 8646 7574
www.cashcomdata.dk - info@cashcomdata.dk

 **CASH COM DATA**
KASSE- RESTAURANT- & DETAILSYSTEMER

Indhold

Kom i gang	1
Om ER-5200 Serien	1
Udpakning.....	2
Isæt bonruller	2
Basis features og funktioner	6
Standard Hardware	6
Options Hardware	6
Software features	6
Front display	7
Fejl koder.....	10
Nøgletås	12
Tastaturer.....	13
Brugermanual	17
Beskrivelse af funktionstaster	17
Ekspedient Sign-On/Sign-Off	20
Direkte Sign-On.....	20
Sign-On med kode	20
Bon On/Off	21
Træningsfunktion	22
Registrering.....	23
Åben pris på direkte PLU taste	24
Fast pris på direkte PLU taste	24
Gentag pris på direkte PLU'er	25
Gangefunktion på direkte PLU'er.....	26
Gangefunktion med brudte mængder på direkte PLU'er	27
Split priser på direkte PLU'er.....	28
Enkelt salg på direkte PLU taster.....	29
Åben pris på PLU nummer	30
Fast pris på PLU nummer	30
Gangefunktion på PLU nummer med fast pris.....	31
Gangefunktion med brudte mængder på PLU numre.....	32
Split priser på PLU numre	32
Modifier Key	33
Pris niveau taste	34
Promo funktion	35
Spild.....	36
Pris skift.....	37
Procent taster.....	38
Fast procent rabat på styksalg	38
Variabel procent rabat på styksalg.....	39
Variabel procent af total salg	39
Rabat kupon på hele salget	40
Rabat kupon på styk salg	41
Retur af tidligere salg	42
Fejl og rette funktioner.....	43
Fejl.....	43
Rette.....	43
Slet bon.....	44
Nøgle ret	44
Åben skuffe funktion.....	45

Åben skuffe.....	45
Nummer taste.....	45
Indbetaling.....	46
Udbetaling.....	47
Subtotal på et salg.....	48
Betaling.....	49
Betaling med kontant.....	49
Betaling med check.....	49
Tilbagegivning ved kontant salg.....	50
Tilbagegivning ved check salg.....	50
Betaling med kort.....	51
Tilbagegivning ved kort salg.....	52
Check veksling.....	53
Split betaling.....	54
Senere betaling.....	55
Valuta.....	56
Bord-/Kundestyring.....	57
Overblik.....	57
Bord- /Kundestyring (Soft Check).....	58
Bord- /Kundestyring (Hard Check).....	61

X Funktion 65

Introduktion.....	65
X Rapporter.....	66
Kør en rapport - generel instruktion.....	66
Rapport typer.....	67
Pengeoptælling.....	68

Service Mode Programmering 69

Overview.....	69
Memory Allocation.....	70
Clear Totals.....	71
Clear Grand Totals.....	71
Clear PLU File.....	71
Eprom Information.....	71
Load Default Keyboard.....	72
Initial Clear.....	73
PC Online Mode.....	73
Function Key Assignment Programming.....	74
Function Key Codes.....	75
RS232C Port 1/RS232C Port 2 Options.....	76

Programmering 78

Tekst programmering.....	78
Tekstprogrammering med tastatur.....	79
Tekstprogrammering med koder.....	80
Moms Programmering.....	81
Fast Procentuel Moms Sats Programmering.....	81
PLU Programmering.....	82
Program 100 - PLU status programmering.....	83
Program 110 - PLU automatisk tara programmering.....	85
Program 150 - PLU gruppe programmering.....	86
Program 200 - PLU Pris/HALO programmering.....	87
Program 250 - PLU lager programmering.....	88
PLU lager programming med tilføj/reducer/overskriv.....	89
Program 280 - PLU minimums lager programmering.....	90
Program 300 - PLU tekst programmering.....	91

Program 350 - PLU Link Programming.....	92
Program 400 – PLU slet programmering.....	93
Program 450 - PLU Mix/Match programmering	94
System Option programmering	96
System Option Tabel	97
Print Option Programmering.....	100
Print Option Tabel	101
Funktions Taster Programmering.....	105
Program 70 - Functions Taste Optioner	106
Program 80 - Functions Taste Tekst	107
Program 90 - Functions Taste HALO	108
MELLEM TOTAL - Funktions Taste Programmering	109
SLET BON - Funktions Taste Programmering	110
KONTANT - Funktions Taste Programmering	111
KORT 1-8 - Funktions Taste Programmering.....	112
CHECK - Funktions Taste Programmering	113
CHECK BETALING - Funktions Taste Programmering	114
CHECK PRINT - Funktions Taste Programmering.....	115
BORD # - Funktions Taste Programmering.....	116
VALUTA KURS - Funktions Taste Programmering.....	117
DRIVE THRU / EAT IN / TAKE OUT - Funktions Taste Programmering.....	118
FEJL - Funktions Taste Programmering	119
F/S BETALING - Funktions Taste Programmering	120
GÆSTER - Funktions Taste Programmering.....	121
PRIS NIVEAU 1-2 - Funktions Taste Programmering.....	121
ÅBEN SKUFFE - Funktions Taste Programmering	122
RETUR - Funktions Taste Programmering.....	123
MODIFIER 1-5 - Funktions Taste Programmering	124
BETALING - Funktions Taste Programmering.....	125
GL. SALDO - Funktions Taste Programmering	125
PROMO - Funktions Taste Programmering.....	126
UDBETALING 1-3 - Funktions Taste Programmering.....	127
PRINT REGNING - Funktions Taste Programmering	128
INDBETALING 1-3 - Funktions Taste Programmering.....	129
VÆGT - Funktions Taste Programmering	130
NY SALDO - Funktions Taste Programmering.....	131
SUBTOTAL - Funktions Taste Programmering	132
BORD - Funktions Taste Programmering.....	133
TARA - Funktions Taste Programmering	134
UDEN MOMS - Funktions Taste Programmering.....	135
TIPS - Funktions Taste Programmering	136
VALIDER - Funktions Taste Programmering	137
RETTE - Funktions Taste Programmering	138
SPILD - Funktions Taste Programmering.....	139
%1- %5 - Funktions Taste Programmering.....	140
Ekspedient programmering	142
Program 800 - Ekspedient Kode Programmering	143
Program 801 - Tildel skuffe & Trænings ekspedient.....	144
Program 810 - Ekspedient Navne	145
Mix & Match Programmering.....	146
Program 600 - Styk Antal Programmering.....	147
Program 601 - Pris Programmering	147
Program 610 - Mix & Match Tekst Programmering.....	148
Gruppe Programmering.....	149
Diverse Programmering	151
Makro taste Sekvens Programmering	151
Logo Tekst Programmering	152
NLU Kode Nummer Programmering.....	158
Maksimum Kontant I Skuffen Programmering	159

Maksimum Tilbagegivning På Check Programmering	160
DATO og TID Programmering	161
Tara Programmering.....	162
Kasse Nummer Programmering.....	163
Program Udlæsninger	164

Kom i gang

Om *ER-5200* Serien

ER-5200 Serien tilbydes i 3 forskellige versioner.

- *ER-5200* har et fladt 160-tasters tastatur med 117 direkte taster for PLU'er. Kassen er naturligvis stænkæt og spildsikker, denne type tastatur anvendes fortrinsvis i restaurant, cafeteria, bagere eller forretninger hvor der serveres madvarer.
- *ER-5240* har et normalt 90-tasters tastatur med op til 40 direkte taster for PLU'er. Denne type tastatur anvendes fortrinsvis i detailbutikker, eller forretninger hvor det ikke er et krav med mange direkte PLU taster på tastaturet.
- *ER-5215* har et normalt 60-tasters tastatur med op til 15 direkte taster for PLU'er. Denne type tastatur anvendes fortrinsvis i detailbutikker, eller forretninger hvor det ikke er et krav med mange direkte PLU taster på tastaturet.

Denne manual indeholder beskrivelse af alle tre modeller. Tastaturerne er den eneste forskel på maskinerne. Alle andre features er de samme.

Udpakning

1. Udpak kasseapparatet.
2. Check I papkassen om følgende er tilstede:
 - 2 bonruller og papirospoler,
 - 1 komplet sæt af nøgler,
 - bruger- og programmerings manual,
3. Fjern pap og plastik fra apparatet.
4. Sæt strøm til apparatet, indsæt nøgle kontrollås og drej til **REG.**

Isæt bonruller

1. Fjern printerdæksel.

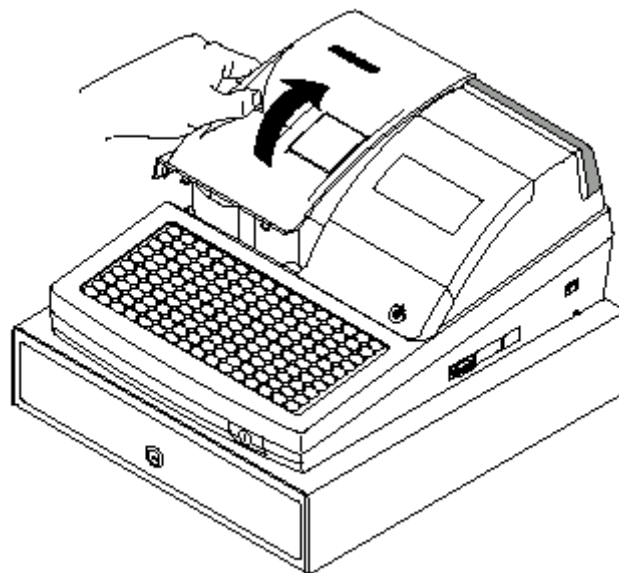

2. Tryk på den blå knap over bonnrulle og løft op.

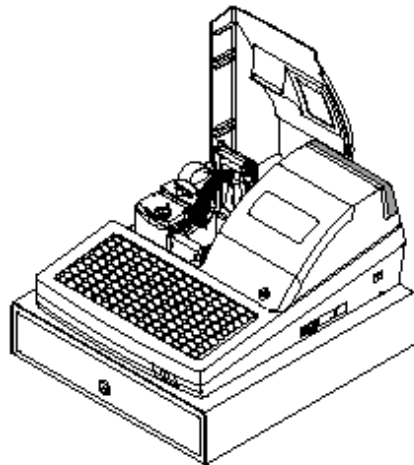
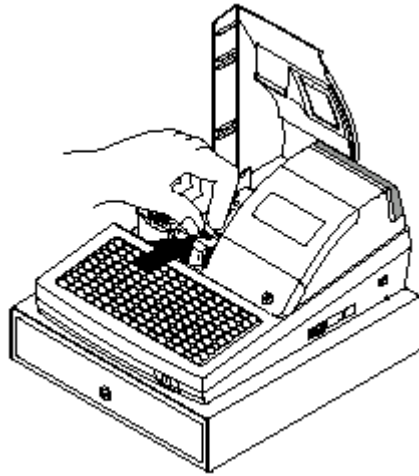

3. Vær sikker på at papiret kommer fra underside af bonrulle.

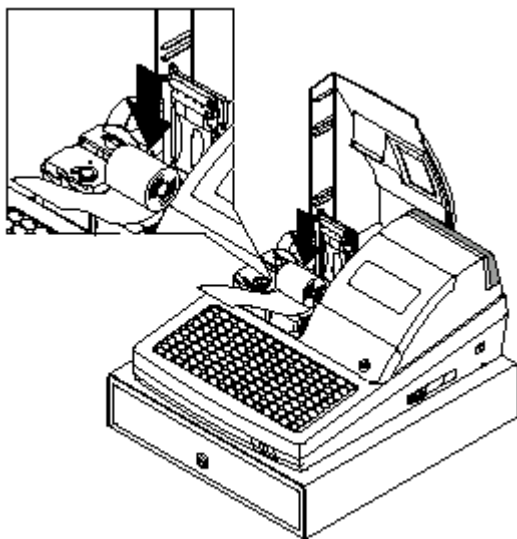

4. Træk papirenden op over printeren.

5. Luk så bonrulle dækslet - vær sikker på det er helt lukket.

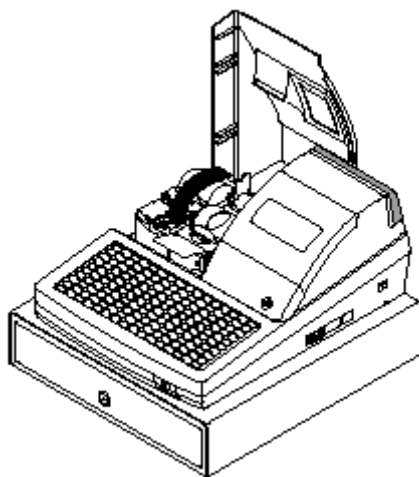

6. Afriv overskydende papir og luk låget.

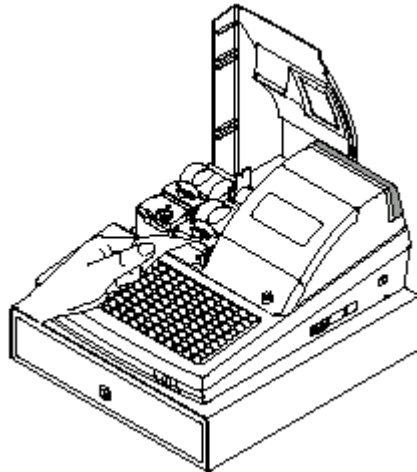

7. Hvis der skal printes på journalrulle ilægges papir som før omtalt, blot i den højre side. Træk papiret op og vikkel det 2 til 3 gange om opspoler og placer denne i hakkene.

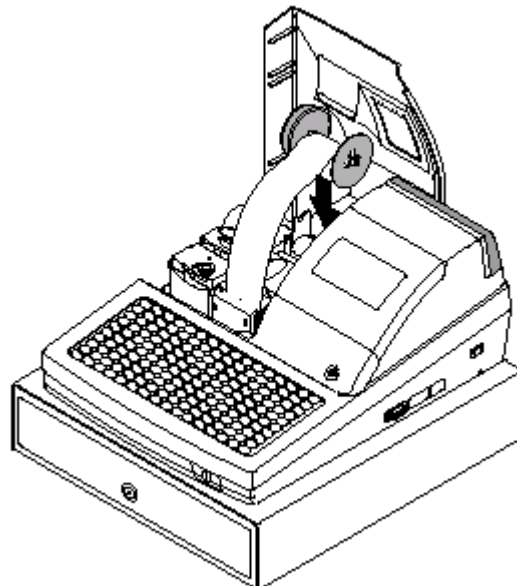

Basis features og funktioner

Standard Hardware

- Display
 - ⇒ LCD model justerbar 2 liniers, 20 karakters LCD ekspedient display og 10 tegns bagside PopUp display der kan drejes.
 - ⇒ VFD model med 10 tegns ekspedient- og bagside PopUp display der kan drejes.
- 160(ER-5200),90(ER-5240),60(ER-5215) tastatur.
- 2 stations thermoprinter, 32 kolonner med drop-and-print funktion.
- Metal kasseskuffe med udskiftelig **4 seddel- og 8 møntrum**.
- 7 positions centrallås.
- Standard kunde Pole display.
- Kommunikationsporte: 2 stk. RS232C.

Options Hardware

- Køkkenprinter.
- Bar code scanner.
- Ekspedientlås til 15 ekspedienter.
- Vægt
- Eksternt kundedisplay

Software features

- Op til 2 priser for hver PLU.
- Op til 5 PLU modifier taster.
- 10.000 (udvidede) Price Look Ups (PLU'er) med fast pris eller variabel indtastning. For direkte PLU taster, op til 117 PLU'er på *ER-5200*; op til 40 PLU'er på *ER-5240*, op til 15 PLU'er på *ER-5215*.
- 18 karakters programmerbar beskrivelse på PLU'er og funktioner.
- Op til 99 PLU grupper (varegrupper) med totaler.
- Op til 99 ekspedienter med separate rapport totaler.

Front display

VFD model

ER-5200/40/15 har standard 10 tegns display. Symboler på display er:

- **RPT**, antalstæller der fremkommer ved salg af flere ens varer.
- **AMOUNT** arealet viser beløb, såsom pris, subtotal eller total.
- **RCPT OFF** indikerer om bon er slået fra.
- **VOID** symbolet lyser ved rettelse.
- **SHIFT** symbolet lyser ved skift af momskode
- **EKSP.** Lyser så længe der er tilmeldt en ekspedient.

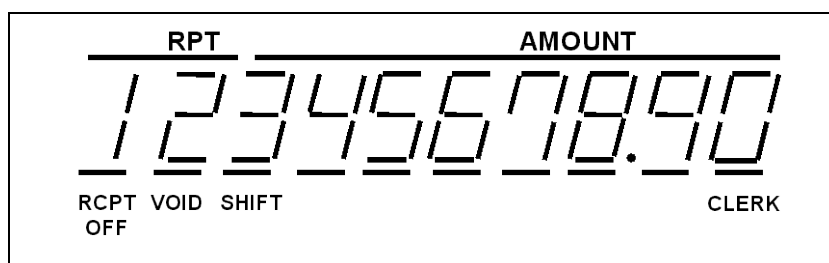

Ekspedientdisplay har desuden forskellige funktioner der viser sig i de 2 første positioner (vist nedenfor). Disse funktioner hjælper ekspedienten med supplerende oplysninger under salget og kan eventuelt være efterfulgt af en fejl tone.

Supplerende oplysninger kan være:

Tilbagebetaling

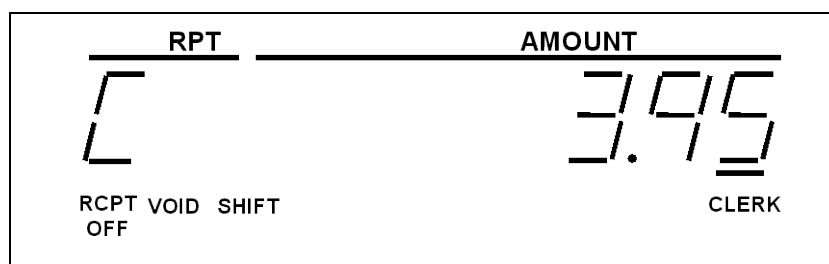

Negativ indtastning

RPT	AMOUNT
	-0.75
RCPT OFF	VOID SHIFT CLERK

Subtotal

RPT	AMOUNT
Sub	12.50
RCPT OFF	VOID SHIFT CLERK

Nummererede fejlkoder

RPT	AMOUNT
E01	0.00
RCPT OFF	VOID SHIFT CLERK

LCD model

ER-5200/40/15M har standard LCD ekspedient display, der tillader op til 2 liniers information med op til 20 karakterer pr. linie. Displayet er baggrundsbelyst og justerbart for en endnu mere optimal udnyttelse af informationerne.

Når nøglelåsen er drejet til Off position, kan der ikke registreres på kasseapparatet. Når nøglelåsen er drejet til REG, VOID, X, Z, PGM eller SM position fremkommer en meddelelse "LUKKET". Der skal anmeldes en ekspedient for at komme videre og dermed fjerne beskeden "LUKKET".

REG

REGISTER MODE LUKKET

RETTE

RETTE MODE LUKKET

Ekspedient display eksempler

- Tryk 10,00 - PLU 117 for at sælge PLU 117

PLU 117	
1	10.00

- Tryk 50,00 - PLU 117 for at afslutte salget

KONTANT 50.00

Fejl betjening

** Warning** SEQUENCE ERROR
--

Fejl koder

E00	INDTASTNINGS FEJL
E01	PLU IKKE OPRETTET
E02	EKSPEDIENT FEJL
E03	BELØB FOR STORT
E04	LAN TRAN
E05	KOMMUNIKATIONS FEJL
E06	TID & DATO
E07	OVER CIFFERBEGRÆNSNING
E08	INAKTIVE
E09	KUN I "X" POSITION
E10	NUMMER
E11	ML TOTAL FEJL
E12	CONDIMENT ERROR
E13	REQ. EAT IN
E14	INDTAST LAGER
E15	LUK SKUFFEN
E16	INDTAST ANTAL GÆSTER
E17	VÆGT
E18	FORKERT EKSPEDIENT
E19	TVANG FOR TARA
E20	TVANG FOR KASSEDEKLARATION
E21	OFF LINE
E22	TVANG FOR AFSTEMPLING
E23	CONSOL OVER
E24	TVANG FOR SUBTOTAL
E25	PROMO ERROR
E26	REGNING ER ÅBEN
E27	INDTAST PASSWORD
E28	NO VOID PLU
E29	232C SETUP ERROR
E30	REQ.PRESET VALUE
E31	REQ. OPEN VALUE
E32	INDTAST BELØB
E33	INDTAST MODTAGET BETALING
E34	FUNKTION IKKE AKTIV

E35	INDTAST BORD #
E36	TRYK PÅ GL. SALDO
E37	INDTAST BORD # ELLER KONTO #
E38	KUN ÉT BORD
E39	TVANG FOR NOTA
PER	SKIFT BONRULLE
PEJ	SKIFT REVISIONSRULLE
PPR	PRINTERDÆKSEL ÅBENT
PPJ	BONRULLE I KLEMME
PCO	SYSTEM FEJL
ACJ	MEMORY ALLOCATION ERROR
PFP	PLU DELETE ERROR (REPORT)
E47	INDTAST BORD #
E48	TRYK PÅ GL. SALDO

Nøgleslås

Nøgleslåsen har 7 positioner, hvor der kan anvendes 5 nøgler.

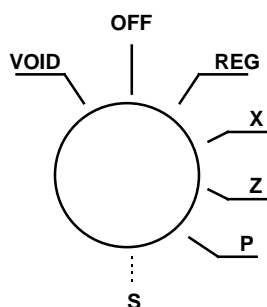

- VOID** Bruges til at rette et fejlsalg..
- OFF** Kasseapparat er lukket.
- REG** Normal salg.
- X** Aflæsning af X rapport.
- Z** Nulstilling af Z rapport.
- P** Programmerings funktion.
- S** Bruges kun af forhandler (skjult pos.).

Før kasseapparatet kan anvendes må der anmeldes en ekspedient i REG position.

Nøgler

ER-5200/15/40 inkluderer min. 1 sæt nøgler som bruges i de forskellige nøgleslås positioner.

<u>Nøgle</u>	<u>Mulige nøglepositioner</u>
REG	OFF, REG
VOID	VOID, OFF, REG, X
Z	VOID, OFF, REG, X, Z
P	VOID, OFF, REG, X, Z, P
C	ALL POSITIONS

Bemærk: Nøgle kan fjernes fra nøgleslås i OFF og REG position.

Tastaturer

ER-5200 tastatur

ER-5200 tastatur indeholder 160 taster med faste fabriksopsætninger som vist nedenfor. Tastatur kan skiftes ved at fjerne det beskyttende gummioverlæg.

Programmerbare taster er vist med fed kant.

RECT FEED	DETL FEED	RCPT ON/OFF										CLERK 1 1	CLERK 6 2	CLERK 12 3	CLERK 18 4
												MODIFR LEVEL 1	MODIFR LEVEL 2	PRICE LEVEL 1	PRICE LEVEL 2
												CHECK 3 No.	TABLE 8 No.	SERVICE CHECK	PRINT CHECK
												PROM- OTION	WASTE TIMES	SALE ANALIS	ADD CHECK
												MDSE RETURN	CANCEL 1\$ SALE	# NO SALE	CURR CONV1
												CLEAR	PLU 11	QTY/TIME 17	CHARGE 23 1
												7	8	9	CHARGE 24 2
												4	5	6	CHEQUE 25
												1	2	3	SUB TOTAL
												0	00	.	CASH 27

ER-5240 tastatur

ER-5240 er vist nedenfor med fabriksopsatte taster og værdier.

Denne konfiguration har 40 direkte PLU taster.

Programmerbare taster er vist med fed kant.

RECT FEED	DETL FEED	RCPT ON/OFF	# NO SALE	SALE ANALIS	CLERK 1	CLERK 2	CLERK 3	CLERK 4	CHECK No.	SERVICE CHECK	PRINT CHECK	ADD CHECK	CURR CONV1	CURR CONV2
PRICE LEVEL 1	P L U	CLEAR		QTY/TIME	5	10	15	20	25	30	35	40	RECD ACCNT	PAID OUT
PRICE LEVEL 2		7	8	9	4	9	14	19	24	29	34	39	CHARGE 1	CHARGE 2
PROMOTION	WASTE ITEMS	4	5	6	3	8	13	18	23	28	33	38	CHEQUE	
MDSE RETURN	CANCEL SALE	1	2	3	2	7	12	17	22	27	32	37	SUB TOTAL	
%1	%2	0	00	.	1	6	11	16	21	26	31	36	CASH	

ER-5215 tastatur

ER-5215 er vist nedenfor med fabriksopsatte taster og værdier.

Denne konfiguration har 15 direkte PLU taster.

Programmerbare taster er vist med fed kant.

RECT FEED	DETL FEED	RCPT ON/OFF	CLERK 1	CLERK 2	CLERK 3	CLERK 4	CHECK No.	SERVICE CHECK	PRINT CHECK
PRICE LEVEL1	PLU	CLEAR	# NO SALE	QTY/TIME	5	10	15	RECD ACCNT	PAID OUT
PRICE LEVEL2		7	8	9	4	9	14	CURR CONV1	CHARGE 2
PROMOTION	WASTE ITEMS	4	5	6	3	8	13	CHEQUE	CHARGE 1
MDSE RETURN	CANCEL ITEMS	1	2	3	2	7	12	SUBTOTAL	
%1	%2	0	00	.	1	6	11	CASH	

Brugermanual

Beskrivelse af funktionstaster

Nedenfor er vist en komplet liste over mulige tastefunktioner. Det er ikke alle som findes på tastaturet i standardudgaven. Se eventuelt afsnittet om ”Udlægning af funktionstaster” for oprettelse og placering.

Tastefunktion	Beskrivelse
#/INTET SALG	Benyttes til at indtaste et nummer (reference-, kunde-, etc. nr.) på bon-revisionsrulle. Dette nummer tælles ikke med I totalbeløbet. Tasten kan også benyttes til at åbne skuffen udenfor en påbegyndt transaktion.
X	Ved multiplikation af flere ens varer angives antallet på denne tast.
00, 0-9, PUNKTUM	Benyttes til numeriske indtastninger i nøglestilling REG, X, Z, VOID , eller P . Punktum anvendes til at angive eventuelle decimaler ved multiplikation. OBS! Punktum må <u>ikke</u> benyttes ved indtast af beløb.
ML TOTAL	Benyttes til at kombinere og sammenregne flere individuelle bonner som skal afregnes samlet.
SLET ALT	Sletter en igangværende ekspedition uanset antallet af registreringer.
KONTANT	Benyttes ved kontantsalg og udregner den samlede total inklusive moms og åbner kasseskuffen. Byttepengeudregning er muligt ved at indtaste det modtaget beløb forud for tryk på KONTANT tasten. Kasseskuffen åbner kun hvis det indtastede beløb er lig med eller større end totalbeløbet for salget. Det er ligeledes muligt at udregne byttepengebeløbet ved at indtaste det modtagne beløb på KONTANT tasten efter salget er afsluttet (afhængig af programmering af tastefunktionen). Tasten kan også benyttes til at udprinte en bonkopi ved at trykke på den en ekstra gang.
CHECK	Benyttes ved checksalg og udregner den samlede total inklusive moms og åbner kasseskuffen. Byttepengeudregning er muligt ved at indtaste det modtaget beløb forud for tryk på CHECK tasten. Kasseskuffen åbner kun hvis det indtastede beløb er lig med eller større end totalbeløbet for salget.
CHECK VEKSLING	Benyttes ved indløsning af check til kontanter.
CHECK PRINT	Med denne taster det muligt at på afstemplet en check med en forudprogrammeret besked og/eller tal (f.eks. konto nr.). Dette kan dog kun ske hvis der er koblet en ekstern printer til apparatet.
KREDIT(1-8) (DANKORT, VISA, DINERS,	Benyttes ved kredit- eller kortsalg og udregner den samlede total inklusive moms og åbner kasseskuffen. Byttepengeudregning er muligt

EUROCARD, ETC.)	ved at indtaste det modtaget beløb forud for tryk på KONTANT tasten. Kasseskuffen åbner kun hvis det indtastede beløb er lig med eller større end totalbeløbet for salget.
DEPOT # (BORD # / KUNDE #)	DEPOT # tasten bruges til at påbegynde en ny, eller fortsætte en eksisterende konto. Afhængigt af programmering af apparatet, kan man vælge om man vil "gemme" kun totalbeløbet eller detalieret for depoter. Depot numre som indtastes manuelt kan indeholde vilkårlige numre fra et til ni cifre. Er apparatet programmeret til selv at generere et depot nummer, startes automatisk fra #1.
CLEAR	Benyttes til at annullere numeriske indtastninger før de er registrerede. Kan også benyttes til at stoppe hyletone eller fejlmarkering ved forkert indtastning.
EKSPEDIENT (TJENER)	Det er ikke muligt at påbegynde registrering på apparatet hvis der ikke er tilmeldt en ekspedient eller tjener, enten direkte eller med kode.. Alle indslag på apparatet vil påvirke én af de 15 mulige ekspedienttotaler (se evt. afsnittet om kasserapporter). Når en ekspedient er tilmeldt på apparatet, vil alle registreringer blive lagt til den pågældendes totaler indtil en anden ekspedient melder sig på.. Vær opmærksom på at ekspedienten ikke kan skiftes midt i en ekspedition. Det er muligt for ekspedienten selv at afmelde sig ved at taste 0 (nul) og trykke på EKSPEDIENT tasten. Apparatet er herefter spærret for nye registreringer indtil en anden (eller samme) ekspedient melder sig på igen. Det er altid nødvendigt at afmelde den aktuelle ekspedient før en anden melder sig på..
VALUTA 1 – 4 (EURO, SV. KR, US\$, £, ETC.)	Omregner danske kroner til fremmed valuta ud fra en forprogrammeret vekslekurs. Efter tryk på den respective valutatast afsluttes med den ønskede betalingstast (KONTANT, DANKORT, ETC.) Der kan ligesom ved almindelige ekspeditioner vælges udregning af byttepenge. Beløbet som udgør byttepenge vil altid være i danske kroner.
REV FREM	Fremfører revisionsrullen én linie (eller flere hvis tasten holdes nede).
FEJL	Benyttes til at rette den sidste registrering.
GÆSTER #	Benyttes til at angive antallet af gæster ved et bord.
MAKRO 1-10	En makrofunktion kan reducere adskillige tastetryk (op til 50) til ét enkelt; altså udføre en hel forprogrammeret sekvens ved blot at trykke på én af de ti mulige makroer (se afsnittet omkring programmering af makroer).
RETUR	Benyttes ved returnering af varer (Kreditnota).
SKIFT 1-5 (modifier)	Skift tasten benyttes til at ændre den næste PLU som registreres, enten ved at registrere et andet varenummer, eller også ved at tilføje den tekst som den pågældende SKIFT tast er programmeret med.
GL. SALDO	Benyttes til at indtaste den udestående saldo for det pågældende konto-, eller bord #..
UDBETALING	Hvis der betales fra kassebeholdningen (f.eks. leverandører, udlæg, etc.), benyttes UDBETALING tasten.
% 1- 5	Det er muligt at placere op til fem procent/beløbs taster på tastaturet. De kan individuelt optræde som rabat eller tillægs taster; enten som -/+ procent, eller som -/+ beløb. Det kan ligeledes bestemmes om de pågældende rabatter skal påvirke en enkelt vare (den sidst registrerede) eller den samlede total.
PLU	Benyttes til at indtaste et PLU nummer (vare nr.).
BETALING	Benyttes til modtaget beløb for et kontosalg.

PRINT REGNING	Benyttes ved udskrivning af regning til kontokunde eller til bord. Regningen kan printes på den interne printer (bonprinteren), eller en tilkoblet ekstern regningsprinter. Tasten kan programmeres til samtidig at afregne den pågældende konto (eller bord nr.) uden brug af BETALING tasten.
PROMO	Med PROMO tasten kan man registrere varer som fragår lagret uden at de optræder som egentlig salg, f.eks. ved repræsentation.
BON FREM	Fremfører bonrullen én linie (eller flere hvis tasten holdes nede).
BON ON/OFF	Til- eller frakobler udskrivning af kundebon. Det er dog stadig muligt at få udprintet kundebonnen selvom denne er de-aktiveret (i "OFF" position). Tryk blot en ekstra gang på KONTANT tasten.
INDBETALING	Med INDBETALING tasten registreres indgående betalinger som ikke har med varesalg at gøre, f.eks. modtaget betaling for tidligere kreditsalg.
NY SALDO (service)	Benyttes til midlertidig afslutning af konto- / bord nr. salg.
SUBTOTAL	Viser totalbeløbet af et salg inklusive moms. Ønsker man at yde rabat på et samlet salg, skal SUBTOTAL tasten trykkes ned umiddelbart før % tasten.
BORD #	Registrerer den aktuelle saldo for en konto eller et bord.
MOMS SKIFT	Når denne tast benyttes umiddelbart før indtastning af en vare, ændres momsstatus til det modsatte; én momset vare bliver således momsfri, ligesom der vil blive beregnet moms for en vare som normal ellers er momsfri.
DRIKKEPENGE TIP	DRIKKEPENGE tasten tillader at der tillægges et beløb til regningen før denne afsluttes. Drikkepenge beløbet bliver fratrukket KONTANT -i-Skuffen beløbet Ekspedienten, DRIKKEPENGE tasten kan programmeres som en procent af salget eller et beløb.
RETTE	RETTE tasten benyttes til at rette en tidligere registrering i et ikke afsluttet salg.
SPILD	SPILD tasten tillader ændring i lageret ved defekt, brekage o. lign. Tryk på SPILD tasten før indtastning af varer der skal fjernes fra lageret, tryk på SPILD tasten igen for at afslutte.

Ekspedient Sign-On/Sign-Off

Se "System Option programmering", for at se ekspedient optioner:

- System option #2 tillader at vælge ekspedient direkte eller med kode og/eller stay-down eller pop-up.

Afhængig af hvordan kasseapparatet er programmeret er det muligt kun at skulle anmelde sig én gang i starten (stay-down) eller anmelde sig før hver ekspedition (pop-up). Er maskinen programmeret til stay-down ekspedienter, må den aktuelle ekspedient afmelde, før en ny kan anmelde sig.

Direkte Sign-On

Der er to måder at anmelde en ekspedient. En er at taste ekspedient nummer og trykke på ekspedient tasten og den anden trykkes direkte på ekspedient nr. tasten.

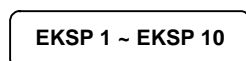
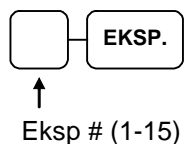

Der er to måder at afmelde en ekspedient på. En er at taste 0 og trykke på ekspedient tasten og ved den anden trykkes 0 direkte på ekspedient nr. tasten.

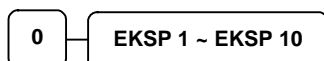

Sign-On med kode

For at anmelde en ekspedient, tryk på ekspedient tasten, indtast ekspedient kode og tryk på ekspedient tasten igen.



Ekspedient kode (max 6 tegn)

For at afmelde en ekspedient, tryk på 0 og tryk på ekspedient tasten.



Bon On/Off

Hvis **BON ON/OFF** funktions tasten er synlig på tastaturet.

1. Tryk på **BON ON/OFF** tasten én gang for at sætte bon i *off*.
2. Tryk på **BON ON/OFF** tasten igen for at sætte bon i *on*.

Hvis **BON ON/OFF** ikke er synlig på tastaturet

1. Drej nøgle til position **X**.
2. For at sætte bon i *off*, tast **99** og tryk på **SUBTOTAL** tasten. Tast **1** og tryk på **KONTANT**.



3. For at sætte bon i *on*, tast **99** og tryk på **SUBTOTAL** tasten. Tast **0** og tryk på **KONTANT**.



Træningsfunktion

Træningsfunktion er mulig, så der kan oplæres nyt personale i kasseapparatet uden den eksisterende omsætning ødelægges. Bemærk venligst nedenstående:

- Bon og journal printer "TRÆNING BEGYND" når træningsfunktionen aktiveres.
- Bon og journal printer "TRÆNING SLUT" når træningsfunktionen aktiveres.
- Bon og journal printer "TRÆNINGSFUNKTION" når træningsfunktionen er aktiv.
- Der printes ikke på journalen medens kasseapparatet er i træningsfunktion.

Start af træningsfunktion

Der er to måder at starte træningsfunktionen på. Den ene er med password, den anden med trænings ekspedient. For det første skal der oprettes et password til træning

1. Drej nøgle til position **X**.
2. For at starte programmering, tast **199** og tryk på **SUBTOTAL** tasten.

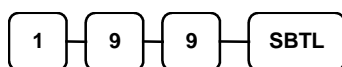

3. Indtast trænings password og tryk på **X** tasten.

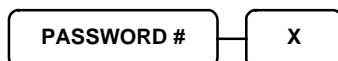

Afslut træningsfunktion

1. Drej nøgle til position **X**.
2. For at starte programmering, tast **199** og tryk på **SUBTOTAL** tasten.

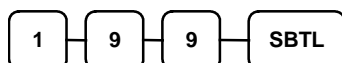

3. Indtast trænings password (0 er standard) og tryk på **X** tasten

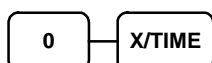

Registrering

Alt salg på *ER-5200/40/15* foregår ved hjælp af åbne eller faste PLU'er.

- Kasseapparatet har nogle PLU'er placeret på tastaturet som direkte taster, afhængig af model.
- Hvis der skal bruges flere PLU'er end der er plads til på tastaturet, kan øvrige PLU'er sælges ved at taste nummeret på dem og trykke på **PLU** tasten.
- Systemet simplificeres ved at rapportere alle styksalg (uanset hvordan de er solgt) på PLU rapporten, medens PLU grupperne (varegrupperne) er mulig på PLU gruppe rapporter.

Åben pris på direkte PLU taste

1. Indtast beløb på 10-tals tastatur. *Brug ikke, (komma)*. F. eks. 2.99 tast:

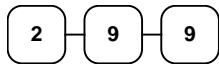

2. Tryk på en PLU taste. F. eks. tryk på PLU 1:





 KASSE- RESTAURANT- & DETALSYSTEMER		
DATO	01/11/2004 MAN	TID 8:33
PLU1		2.99
MOMS1		0.18
TOTAL		3.17
KONTANT		3.17
EKSP. 1	No.000011	00001

Fast pris på direkte PLU taste

En fast PLU pris sælger varen til den forudkodede pris. Se "PLU Programmering" i "Program Mode Programming" kapitlet om kodning af faste priser.

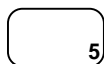
1. Tryk på en fast PLU taste. F. eks. tryk på PLU 5:



 KASSE- RESTAURANT- & DETALSYSTEMER		
DATO	01/11/2004 MAN	TID 8:33
PLU5		1.29
TOTAL		1.29
KONTANT		1.29
EKSP. 1	No.000011	00001

Gentag pris på direkte PLU'er

Salg på åbne eller faste priser på direkte PLU'er kan gentages lige så mange gange det måtte ønskes ved at trykke på den samme PLU taste igen. Antallet af gange der repeteres bliver vist i displayet.

1. Indtast beløb på 10-tals tastatur. *Brug ikke, (komma)*. F. eks. 2.99 tast:



2. Tryk på en PLU taste. F. eks. tryk på PLU 1:

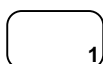

3. For at sælge en vare mere nøjagtig som den første, tryk igen på PLU tasten. F. eks. tryk på PLU 1:

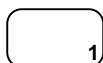

 KASSE- RESTAURANT- & DETAILSYSTEMER		
DATE	01/11/2004	MAN TID 8:33
PLU1		2.99
PLU1		2.99
MOMS1		0.36
TOTAL		6.34
KONTANT		6.34
EKSP. 1	No.000011	00001

Gangefunktion på direkte PLU'er

Hvis der skal sælge flere varer af samme slags kan gange tasten anvendes. Der kan indtastes et antal (1 til 999.999) og trykkes på **X** tasten. Der kan ganges på åbne og faste PLU'er

1. Indtast antal og tryk på **X** tasten. F. eks. tast **4** på 10-tals tastaturet og tryk på **X** tasten:



2. Indtast beløb på 10-tals tastatur. *Brug ikke, (komma)*. F. eks. 1.99 tast:

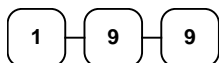

3. Tryk på en PLU taste. F. eks. tryk på PLU 1:

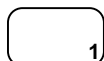

 KASSE- RESTAURANT- & DETAILSYSTEMER		
DATE	01/11/2004	MAN TID 08:33
4X	@1.99	
PLU1		7.96
MOMS1		0.48
TOTAL		8.44
KONTANT		8.44
EKSP. 1	No.000011	00001

Gangefunktion med brudte mængder på direkte PLU'er

Hvis varer sælges i brudte mængder f. eks. halve, kvarte eller efter vægt er der også mulighed for dette

1. Indtast antal f. eks. 3,75 på 10-tals tastaturet og tryk på **X** tasten:

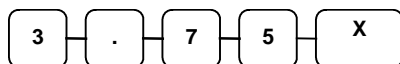

2. Indtast beløb på 10-tals tastatur. *Brug ikke , (komma)*. F. eks. 99 pr. stk/kilo tast:

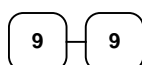

3. Tryk på en PLU taste. F. eks. tryk på **PLU 1**:



 KASSE- RESTAURANT- & DETAILSYSTEMER		
DATO	01/11/2004	MAN TID 08:33
3.75X	@0.99	
PLU1		3.71
MOMS1		0.22
TOTAL		3.93
KONTANT		3.93
EKSP. 1	No.000011	00001

Split priser på direkte PLU'er

Hvis antallet er prissat i grupper, f. eks. 3 stk. for 1,00 kan det aktuelle antal indtastes og kasseapparatet udregner så selv den kalkulerede pris ud.

1. Indtast det valgte antal, tryk på **X** tasten.
F. eks tast:



2. Indtast antallet som gruppeprisen har, tryk på **X** tasten. F. eks. hvis antallet er prissat som 3 for 1,00 tast:



3. Indtast beløb på 10-tals tastaturet..
F. eks. hvis antallet er prissat som 3 for 1,00 tast:

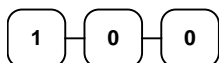

4. Tryk på en PLU taste. F. eks. tryk på PLU 1:

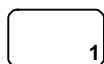



 KASSE- RESTAURANT- & DETAILSYSTEMER		
DATE	01/11/2004	MAN TID 08:33
2@3FOR	@1.00	
PLU1		0.67
MOMS1		0.04
TOTAL		0.71
KONTANT		0.71
EKSP. 1	No.000011	00001

Enkelt salg på direkte PLU taster

Ved enkelt salg forstås at der efter hvert tryk på en PLU taste afsluttes kontant pr. automatik. Brug af denne form for salg vil typisk være billetsalg, så der efter hver billet afsluttes kontant og skuffen åbner. Der kan anvendes åbne eller faste PLU'er. Se "PLU Programming" i "Program Mode Programmering" kapitlet for programmering af enkeltsalgs PLU'er hapter to program a single item PLU.

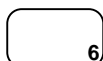
1. Tryk på den direkte PLU taste (eller indtast beløb og tryk på PLU taste.)
F. eks tryk på PLU **6**:



 <small>KASSE- RESTAURANT- & DETAILSYSTEMER</small>			
DATO	01/11/2004	MAN	TID 08:33
PLU6			1.29
TOTAL			1.29
KONTANT			1.29
EKSP. 1	No.000011		00001

Åben pris på PLU nummer

Hvis fastpris status er sat til 0 (Nej) i PLU programmeringen, vil denne PLU være åben for variabel indtastning. Se "PLU Programmering" i "Program Mode Programmering" kapitlet for at programmere PLU tekst og optioner.

1. Indtast PLU nummeret og tryk på PLU tasten. F. eks tast:



2. Displayet vil vise "INDTAST PRIS". Indtast beløb på 10-tals tastatur. *Brug ikke , (komma)*. F. eks. 2.99 tast:



3. Tryk på **PLU** tasten igen.



 KASSE- RESTAURANT- & DETAILSYSTEMER		
DATO	01/11/2004 MAN	TID 08:33
PLU2		2.99
MOMS1		0.18
TOTAL		3.17
KONTANT		3.17
EKSP. 1	No.000011	00001

Fast pris på PLU nummer

1. Indtast PLU nummeret og tryk på PLU tasten. F. eks tast:



 KASSE- RESTAURANT- & DETAILSYSTEMER		
DATO	01/11/2004 MAN	TID 08:33
PLU1		1.29
TOTAL		1.29
KONTANT		1.29
EKSP. 1	No.000011	00001

Gangefunktion på PLU nummer med fast pris

Hvis der skal sælge flere varer af samme slags kan gange tasten anvendes. Der kan indtastes et antal (1 til 999.999) og trykkes på **X** tasten. Der kan ganges på åbne og faste PLU'er

1. Indtast antal og tryk på **X** tasten. F. eks. tast **4** på 10-tals tastaturet og tryk på **X** tasten.



2. Indtast PLU nummeret. F. eks. 1 og tryk på **PLU** tasten



 KASSE- RESTAURANT- & DETAILSYSTEMER		
DATO	01/11/2004 MAN	TID 08:33
4X	@1.99	
PLU1		7.96
MOMS1		0.48
TOTAL		8.44
KONTANT		8.44
EKSP. 1	No.000011	00001

Gangefunktion med brudte mængder på PLU numre

Hvis varer sælges i brudte mængder f. eks. halve, kvarte eller efter vægt er der også mulighed for dette

1. Indtast antal f. eks. 3,75 på 10-tals tastaturet og tryk på **X** tasten:

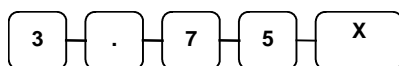

2. Indtast PLU nummeret. F. eks. 3 og tryk på **PLU** tasten



 KASSE- RESTAURANT- & DETAILSYSTEMER		
DATO	01/11/2004	MAN TID 08:33
3.75X	@2.99	
PLU3		11.21
MOMS1		0.67
TOTAL		11.88
KONTANT		11.88
EKSP. 1	No.000011	00001

Split priser på PLU numre

Hvis antallet er prissat i grupper, f. eks. 3 stk. for 1,00 kan det aktuelle antal indtastes og kasseapparatet udregner så selv den kalkulerede pris ud.

1. Indtast det valgte antal, tryk på **X** tasten. F. eks tast:



2. Indtast antallet som gruppeprisen har, tryk på **X** tasten. F. eks. hvis antallet er prissat som 3 for 1,00 tast:



3. Indtast PLU nummeret. F. eks. 3 og tryk på **PLU** tasten



 KASSE- RESTAURANT- & DETAILSYSTEMER		
DATO	01/11/2004	MAN TID 08:33
2@3FOR	@2.99	
PLU3		1.99
MOMS1		0.12
TOTAL		2.11
KONTANT		2.11
EKSP. 1	No.000011	00001

Modifier Key

Pressing a modifier key alters the next PLU registered, either by changing the code number of the PLU so that a different item is registered, or by just adding the modifier descriptor and registering the same PLU.

See "Modifier 1-5" in the "Program Mode Programming" chapter in order to determine how the modifier key will affect the PLU entry.

Modifiers can be:

- **STAY DOWN** so that registrations will be modified by the same modifier until another modifier is selected,
- **POP UP after each item** to register, for example large, medium or small soft drink,
- **POP UP after each transaction** to register, for example, toppings of various pizza sizes.

See "System Options" in the "Program Mode Programming" chapter to select stay down/pop-up status.

Pop-Up Modifier Key Affecting PLU Code

1. Press a preset PLU key. For example, press PLU 1 with a price of 1.00.

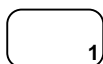

2. Press the **MOD 1** key. The message "MOD1" displays.

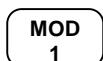

3. Press the same PLU key. In this example the modifier 1 will add the digit 1 to the fourth PLU # position, resulting in the registration of PLU #1001.

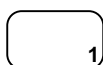

4. Press another PLU key. In this example press PLU 2 with a price of 1.50.

 KASSE - RESTAURANT - & DETAILSYSTEMER		
DATE	01/11/2004	MAN TID 08:33
PLU1		1.00
MOD1		
#1001		1.25
PLU2		1.50
TOTAL		3.75
KONTANT		3.75
EKSP. 1	No.000011	00001

Pris niveau taste

Hvis der skal gøres brug af forskellige pris niveauer, skal der afsættes hukommelse til hvert niveau. Se "Memory Allocation" i "Service Mode Programmering" kapitlet. Bemærk at standardopsætningen kun giver adgang til et pris niveau. Der skal placeres en PRIS NIVEAU taste på tastaturet. Se "Function Key Assignment" i "Program Mode Programmering" kapitlet.

Hvis denne funktion anvendes kan den samme PLU sælges til to forskellige priser. Pris niveau tasterne skifter pris på de varer der sælges. Niveauerne kan anvendes som:

- **STAY DOWN** bibeholder det valgte pris niveau til der manuelt vælges et nyt,
- **POP UP efter hvert styksalg** for registrering af om det f. eks. er en lille, medium eller stor fadøl,
- **POP UP efter hver transaktion** for registrering af om det f. eks. er en pizza med forskelligt fyld og størrelse.

Se "System Options" i "Program Mode Programmering" kapitlet for at programmere hvordan pris niveau tasterne skl virke.

Pop-Up Price Level Keys

1. Tryk på en fast PLU taste. F. eks. tryk på PLU 1 som er programmeret med en pris på 1.00 for pris niveau 1.

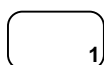

2. Tryk på **PRIS NIVEAU 2** tasten. Teksten "PRIS NIVEAU 2" vises i display.



3. Tryk på den samme PLU taste. I dette eksempel er PLU 1 tasten programmeret med en pris på 2.00 for pris niveau 2.

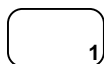

4. Tryk på en anden PLU taste. I dette eksempel tryk på PLU 2 som er programmeret til at sælge PLU #2 til pris niveau 1. Bemærk det er pris niveau 1 der sælges til.

 KASSE- RESTAURANT- & DETAILSYSTEMER		
DATO	01/11/2004	MAN TID 08:33
PLU1		1.00
PLU1		2.00
PLU2		1.50
TOTAL		4.50
KONTANT		4.50
EKSP. 1	No.000011	00001

Promo funktion

PROMO tasten tillader salg af **PROMO** varer. Tryk på denne taste vil fjerne kostpris på varen og **PROMO** varen vil ikke blive lagt til PLU salget, men kun til det solgte antal styk. Hvis der anvendes lagerstyring vil varen fragå lageret.

1. Sælg en vare. F. eks. tryk på **PLU 1** som er programmeret med en pris på 1.00 for pris niveau 1.

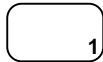

2. Tryk på **PROMO** tasten. Teksten "PROMO" vises i display.



3. Indtast varen der skal gives væk. Der kan ikke trykkes på en vare der ikke allerede er solgt i denne transaktion.

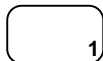

 KASSE- RESTAURANT- & DETAILSYSTEMER		
DATO	01/11/2004 MAN	TID 08:33
PLU1		1.00
	PROMO	
PLU1		
TOTAL		0.00
KONTANT		0.00
EKSP. 1	No.000011	00001

Spild

SPILD tasten bruges I forbindelse med lagerstyring til at registrere ødelagte eller for gamle varer. Tryk på **SPILD** tasten før indtastning af varer der af en eller anden grund skal fjernes fra lageret og tryk på **SPILD** tasten igen for at afslutte registrering. **SPILD** tasten kan programmeres som en managerfunktion hvilket medfører at nøgle position skal være i **X**. **SPILD** tasten kan ikke bruges midt I et salg.

1. Tryk på **SPILD** tasten. Teksten "SPILD" vises I display

SPILD

2. Indtast et eller flere styk der skal fragå lageret.
3. Tryk på **SPILD** tasten for at afslutte funktionen:

SPILD

 CASH COM DATA <small>KASSE- RESTAURANT- & DETAILSYSTEMER</small>		
DATO 01/11/2004 MAN TID 08:33		
SPILD		
PLU1		1.25
PLU2		1.50
SPILD		
TOTAL		2.75
EKSP. 1	No.000011	00001

Pris skift

PRIS SKIFT tasten tillader overskrivning af en forprogrammeret pris I salgs øjeblikket. Før denne taste kan anvendes optionen være programmeret på PLU'en.

1. Tryk på **Pris skift** tasten.

PRIS SKIFT

2. Tryk på PLU'en.
3. Indtast pris.
4. Tryk på **Pris skift** tasten igen for at sælge varen.

PRIS SKIFT

Procent taster

Der kan anvendes fem forskellige % funktioner der alle kan placeres på tastaturet.

Hver funktion er individuel programmerbar som tillæg eller rabat på en enkelt vare eller på hele transaktionen, enten som beløb eller procent. Tasterne kan enten være med variabel indtastning eller fast.

Eksemplerne i nedenstående viser forskellige konfigurationer af procent taster.. Se "Function Key Programming" i "Program Mode Programming" kapitlet for at programmere specifikke funktioner på tasterne.

Fast procent rabat på styksalg

I dette eksempel er %1 tasten programmeret med en fast værdi på 10 %.

1. Sælg varen der ønskes solgt.
2. Tryk på %1 tasten:

% 1

3. Rabatten fratrækkes automatisk.

 KASSE- RESTAURANT- & DETAILSYSTEMER		
DATO	01/11/2004	MAN TID 08:33
PLU2		10.00
% 1		-10.000%
BELØB		-1.00
TOTAL		9.00
KONTANT		9.00
EKSP. 1	No.000011	00001

Variabel procent rabat på styksalg

Der kan indtastes en variabel procent på rabat tasten. Afhængig af programmering af tasten kan der indtastes op til 99,999%.

1. Sælg varen der ønskes solgt.
2. Indtast procenten. Hvis der anvendes "skæve procenter" skal , (komma) bruges. F. eks 1/3 tastes:

3 3 . 3 3 3

3. Tryk på %1 tasten:

% 1

4. Rabatten fratrækkes automatisk.

 KASSE- RESTAURANT- & DETAILSYSTEMER		
DATO	01/11/2004 MAN	TID 08:33
PLU2		10.00
% 1		-33.333%
BELØB		-3.33
TOTAL		6.67
KONTANT		6.67
EKSP. 1	No.000011	00001

Variabel procent af total salg

Procenten kan være åben eller fast. I dette eksempel ønskes der tillagt regningen 15%.

1. Sælg varen der ønskes solgt.
2. Tryk på **SUBTOTAL** tasten:

SBTL

3. Indtast procenten, tryk på den pågældende rabat taste. F. eks for 15% tast:

1 5 %1

4. Værdien tillægges automatisk.

 KASSE- RESTAURANT- & DETAILSYSTEMER		
DATO	01/11/2004 MAN	TID 08:33
PLU2		10.00
% 1		15.000%
BELØB		1.50
TOTAL		11.50
KONTANT		11.50
EKSP. 1	No.000011	00001

Rabat kupon på hele salget

Kan være programmeret som "beløb", "salg", "åben" og "negativ", en % taste vil lave en rabat kupon på et salg. Afhængig af programmering:

- Ekspedienten skal have manager status for at lave én rabat kupon, efter **SUBTOTAL** tasten er anvendt.
- Ekspedienten skal have manager status for at lave flere rabat kuponer, men der skal trykkes på **SUBTOTAL** tasten før hver rabat kupon.
- Ekspedienten skal have manager status for at lave flere rabat kuponer, uden at der først skal trykkes på **SUBTOTAL** tasten.

I dette eksempel, laves kun én rabat kupon og der skal først trykkes på **SUBTOTAL** tasten.

1. Sælg varerne der ønskes solgt.
2. Tryk på **SUBTOTAL** tasten:



3. Indtast rabat beløb på rabat kupon tryk på den pågældende rabat taste. F. eks:

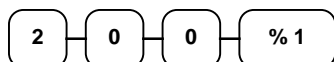

4. Rabatten er fratrukket rabat kupon automatisk.

 KASSE- RESTAURANT- & DETAILSYSTEMER		
DATO	01/11/2004	MAN TID 08:33
PLU2		10.00
%1		2.00
TOTAL		8.00
KONTANT		8.00
EKSP. 1	No.000011	00001

Rabat kupon på styk salg

Kan være programmeret som "beløb", "salg", "åben" og "negativ", en % taste vil lave en rabat kupon på et styksalg. Afhængig af programmering:

1. Sælg varerne der ønskes solgt.
2. Indtast rabat beløb på rabat kupon tryk på den pågældende rabat taste. F. eks:

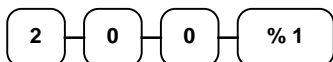

3. Tryk på PLU tasten der ønskes fratrukket rabatten (eller indtast PLU nummeret rabatten ønskes fratrukket og tryk på **PLU**.)

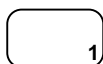

4. Rabatten er fratrukket rabat kupon automatisk.

 KASSE- RESTAURANT- & DETAILSYSTEMER		
DATO	01/11/2004 MAN	TID 08:33
PLU1		10.00
PLU1 C		-2.00
TOTAL		8.00
KONTANT		8.00
EKSP. 1	No.000011	00001

Retur af tidligere salg

Hvis der ønskes returnering af tidligere solgte varer, tryk på **RETUR**, gensælg derefter den pågældende vare. Retur tasten kan anvendes som en del af et salg, eller der kan køres retur i en ny registrering med tilbagebetaling af beløb til kunden.

1. Tryk på **RETUR**:

RETUR

2. Indtast prisen på den vare der ønskes kørt retur og tryk på PLU tasten, hvor varen oprindeligt var solgt.

2 9 9 2

3. Afslut ved at trykke på en betalingsart, f.eks. **KONTANT**, **CHECK**, eller **KORT**.

 KASSE- RESTAURANT- & DETAILSYSTEMER		
DATE	01/11/2004	MAN TID 08:33
RETUR	*****	
PLU2		2.99
MOMS 1		0.18
TOTAL		3.17
KONTANT		3.17
EKSP. 1	No.000011	00001

Fejl og rette funktioner

Fejl

Denne funktion sletter sidste varesalg .

1. Sælg varen der ønskes solgt.
2. Tryk på **FEJL** tasten:

FEJL

CASH COM DATA KASSE- RESTAURANT- & DETAILSYSTEMER		
DATO	01/11/2004 MAN	TID 08:33
PLU1		2.29
PLU2		1.29
FEJL	*****	
PLU2		1.29
MOMS 1		0.14
TOTAL		2.43
KONTANT		2.43
EKSP. 1	No.000011	00001

Rette

Denne funktion retter et tidligere varesalg, men i den samme transaktion .

1. Sælg en vare. Sælg så endnu en vare.
2. For at slette den første vare, tryk på **RETTE**:

RETTE

3. Indtast prisen på den vare der ønskes kørt retur og tryk på PLU tasten, hvor varen oprindeligt var solgt.

1 2 9 2

CASH COM DATA KASSE- RESTAURANT- & DETAILSYSTEMER		
DATO	01/11/2004 MAN	TID 08:33
PLU2		1.29
PLU1		2.29
RETTE	*****	
PLU2		-1.29
MOMS 1		0.14
TOTAL		2.43
KONTANT		2.43
EKSP. 1	No.000011	00001

Slet bon

SLET BON tasten tillader afbrud af en transaktion. Alt hvad der er solgt i denne transaktion før tryk på **SLET BON** tasten er automatisk slettet og korrigeret. **SLET BON** tasten kan aktiveres gennem programmering, se "Function Key Programming" i "Program Mode Programmering" kapitlet, eller tasten kan programmeres til kun at kunne bruges under manager funktion.

1. Sælg varerne der ønskes solgt.
2. Tryk på **SLET BON** tasten



 KASSE- RESTAURANT- & DETAILSYSTEMER		
DATO	01/11/2004	MAN TID 08:33
PLU1		2.29
PLU2		-0.50
SLET ALT	*****	
EKSP. 1	No.000011	00001

Nøgle ret

Der kan bruges **VOID** nøgle position for at rette tidligere indtastninger. For at rette i enhver transaktion:

1. Drej nøglen til **VOID** position.
2. Indtast varesalget nøjagtig som det blev gjort, med nøglen i **REG**. Der kan bruges rabat, rette, retur, moms mv.
3. Alle totaler og tællere er rettet, som om det oprindelige salg slet ikke var foregået.

 KASSE- RESTAURANT- & DETAILSYSTEMER		
DATO	01/11/2004	MAN TID 08:33
NØGLE RET	*****	
PLU1		-2.29
PLU2		-1.00
MOMS 1		-0.14
TOTAL		-3.43
KONTANT		-3.43
EKSP. 1	No.000011	00001

Åben skuffe funktion

Åben skuffe

INTET SALG tasten åbner pengeskuffen hvis der ikke er startet på et nyt salg. **INTET SALG** funktionen kan spærres eller placeres under manager funktion gennem programmering. Se "Function Key Programming" i "Program Mode Programmering" kapitlet.

1. Tryk på **INTET SALG**:



2. Skuffen åbner og der udprintes en bom som vist til højre.

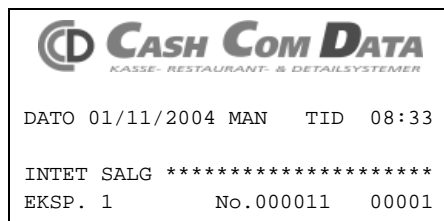

Nummer taste

INTET SALG tasten kan også bruges til at printe et vilkårligt nummer (op til 9 cifre) på bon. Nummeret kan indtastes på et vilkårligt tidspunkt i transaktionen. For eksempel kunne der indtastes et check- eller kort nummer, indtast nummeret og tryk på **INTET SALG** tasten før ekspeditionen afsluttes.

1. Sælg varerne der ønskes solgt.
2. Indtast nummer der ønskes printet på bon f. eks tast:



3. Tryk på **INTET SALG** tasten:



4. Tryk på **CHECK**

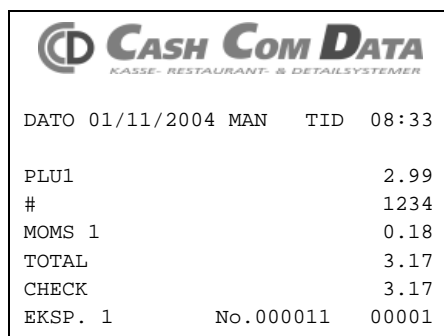
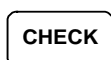

Indbetaling

Der kan anvendes en af indbetalings tasterne (**INDB 1 - INDB 3**) til at registrere en indbetaling i skuffen uden der laves nyt varesalg. Indbetaling bruges normalt til at modtage penge for et tidligere salg eller lån fra anden skuffe.

1. Tryk på en af indbetalings tasterne (**INDB 1-INDB 3**)

INDB 1

2. Indtast modtaget beløb i kontanter, tryk på **KONTANT**.

1 0 0 0 KONT

3. Indtast modtaget beløb i kontanter, tryk på **CHECK**.

1 0 0 0 CHECK

4. Indtast modtaget beløb i kontanter, tryk på **KORT 1**.

1 0 0 0 KORT 1

5. Der kan fortsættes med andre betalingsformer som ovenfor, eller afsluttes ved at trykke på den samme indbetalings taste som ved start.

INDB 1

 KASSE- RESTAURANT- & DETAILSYSTEMER		
DATO	01/11/2004	MAN TID 08:33
INDBETALING		
KONTANT		10.00
CHECK		10.00
KORT		10.00
INDBETALING		30.00
EKSP. 1	No.000011	00001

Udbetaling

Der kan anvendes en af udbetalings tasterne (**UDB 1 - UDB 3**) til at registrere en udbetaling eller til at udlåne penge til anden skuffe.

1. Tryk på en af indbetalings tasterne (**UDB 1-UDB 3**)

UDB 1

2. Indtast udbetalt beløb i kontanter, tryk på **KONTANT**.

1 0 0 0 KONT

3. Indtast udbetalt beløb i kontanter, tryk på **CHECK**.

1 0 0 0 CHECK

4. Indtast udbetalt beløb i kontanter, tryk på **KORT 1**.

1 0 0 0 KORT 1

5. Der kan fortsættes med andre betalingsformer som ovenfor, eller afsluttes ved at trykke på den samme udbetalings taste som som ved start.

UDB 1

 KASSE- RESTAURANT- & DETAILSYSTEMER		
DATO	01/11/2004 MAN	TID 08:33
UDBETALING		
KONTANT		10.00
CHECK		10.00
KORT		10.00
UDBETALING		30.00
EKSP. 1	No.000011	00001

Subtotal på et salg

1. Sælg varen der ønskes solgt.
2. Tryk på **SUBTOTAL**. Subtotal vil blive vist på kundedisplay med teksten "Sub".

SBTL

Subtotal kan printes på bon system option er sat til det. Se "Print Option Programming" i "Program Mode Programmering" kapitlet.

Betaling

Der er ti betalingsfunktioner tilgængelige. **KONTANT** og **CHECK** er individuelle taster på tastaturet.

Betaling med kontant

1. Sælg varen der ønskes solgt.
2. For at afslutte salget, tryk på **KONTANT**:

KONT

3. I displayet vises total beløbet for salget.

		
DATE	01/11/2004 MAN	TID 08:33
PLU2		7.96
TOTAL		7.96
KONTANT		7.96
EKSP. 1	No. 000011	00001

Betaling med check

1. Sælg varen der ønskes solgt.
2. For at afslutte salget, tryk på **CHECK**:

CHECK

3. I displayet vises total beløbet for salget.

		
DATE	01/11/2004 MAN	TID 08:33
PLU2		7.96
TOTAL		7.96
CHECK		7.96
EKSP. 1	No. 000011	00001

Tilbagegivning ved kontant salg

1. Sælg varerne der ønskes solgt.
2. Indtast modtaget beløb fra kunde, f. eks. 20.00 tast:

2 0 0 0

3. Tryk på **KONTANT**:

KONT

4. I displayet vises total beløbet for salget og tilbagegivningen, hvis der er nogen.

 KASSE- RESTAURANT- & DETAILSYSTEMER		
DATO	01/11/2004 MAN	TID 08:33
PLU1		2.99
PLU1		2.99
4X	1.99	
PLU2		7.96
MOMS1		0.36
TOTAL		14.30
KONTANT		20.00
BYTTEPENGE		5.70
EKSP. 1	No.000011	00001

Tilbagegivning ved check salg

1. Sælg varerne der ønskes solgt.
2. Indtast modtaget beløb fra kunde, f. eks. 20.00 tast:

2 0 0 0

3. Tryk på **CHECK**:

CHECK

4. I displayet vises total beløbet for salget og tilbagegivningen, hvis der er nogen.

 KASSE- RESTAURANT- & DETAILSYSTEMER		
DATO	01/11/2004 MAN	TID 08:33
PLU1		2.99
PLU1		2.99
4X	1.99	
PLU2		7.96
MOMS1		0.36
TOTAL		14.30
CHECK		20.00
BYTTEPENGE		5.70
EKSP. 1	No.000011	00001

Betaling med kort

Brug kort tasterne til at afslutte et salg på Dankort eller kreditkort.. Se "Function Key Programming" i "Program Mode Programmering" kapitlet for at ændre tekst eller funktioner på tasterne.

1. Sælg varen der ønskes solgt.
2. For at afslutte salget, tryk på

DANKORT:

DAN-
KORT

			
DATE	01/11/2004	MAN	TID 08:33
PLU1			2.99
PLU1			2.99
4X	1.99		
PLU2			7.96
MOMS1			0.36
TOTAL			14.30
DANKORT			14.30
EKSP. 1	No.000011		00001

Tilbagegivning ved kort salg

1. Sælg varerne der ønskes solgt.
2. Indtast modtaget beløb fra kunde, f. eks. 20.00 tast:

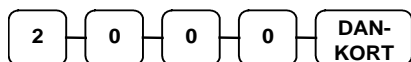

 KASSE- RESTAURANT- & DETALSYSTEMER		
DATO	01/11/2004 MAN	TID 08:33
PLU1		2.99
PLU1		2.99
4X	1.99	
PLU2		7.96
MOMS1		0.36
TOTAL		14.30
DANKORT		20.00
BYTTEPENGE		5.70
EKSP. 1	No.000011	00001

Check veksling

Veksling af check betyder at man kan veksle en check til kontanter for en kunde, uden at registrere salg på kasseapparatet. Hvis denne funktion ønskes skal der placeres en **CHECKKONT** taste på tastaturet. Se "Function Key Assignment" i "Program Mode Programmering" kapitlet.

1. Indtast beløb der ønskes vekslet for kunden. F. eks. 20.00, tast:



2. Tryk på **CHECKKONT**:



3. Displayet vil vise beløbet på checken og det beløb der skal tilbagebetales.

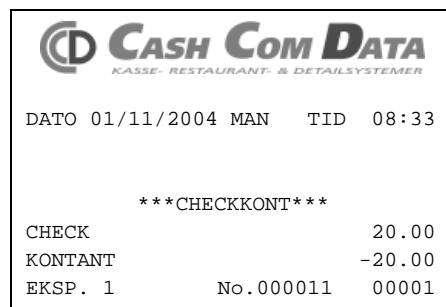

Split betaling

Split betaling er betaling for en transaktion med mere end en betalingsform. F. eks kunne et salg på 20.00 betales med 10,00 i kontant og det resterende beløb med check. Hvis det er nødvendigt kan der splittes på utallige betalingsarter.

Split tendering is paying for one transaction by more than one payment method. For example, a 20.00 sale could be split so 10.00 is paid in **KONTANT**, and the remaining 10.00 is paid by a cheque. If necessary, you can make several different payments.

1. Sælg varerne der ønskes solgt.
2. Indtast det beløb, kunden betaler. F. eks. tast 10.00 og tryk på **KONTANT**:

1 0 0 0 KONT

3. Display vil vise 10.00 kontant og at der stadig mangler 10.00.
4. Indtast det beløb, kunden betaler. F. eks. tast 10.00 og tryk på **CHECK**:

1 0 0 0 CHECK

5. Når hele betalingen har fundet sted, vil bon blive bon blive afsluttet.

		
KASSE- RESTAURANT- & DETAILSYSTEMER		
DATO	01/11/2004 MAN	TID 08:33
PLU2		20 00
TOTAL		20.00
KONTANT		10.00
TOTAL		10.00
CHECK		10.00
EKSP. 1	No. 000011	00001

Senere betaling

Senere betaling betyder man kan indtaste modtaget beløb fra kunden efter ekspeditionen er afsluttet, men medens skuffen stadig er åben.

1. Sælg varerne der ønskes solgt.

2. Tryk på **KONTANT**:

KONT

3. Display'et vil vise totalbeløbet på kontant salget.

4. Indtast hvad der betales med medens skuffen er åben og tryk på **KONTANT**:

2 0 0 0 **KONT**

5. Displayet vil vise hvad der skal gives tilbage.

 KASSE- RESTAURANT- & DETAILSYSTEMER		
DATE	01/11/2004 MAN	TID 08:33
PLU1		2.00
MOMS1		0.12
KONTANT		2.12
EKSP. 1	No. 000011	00001

Valuta

Hvis man modtager andre landes valuta kan subtotalen på ekspeditionen omregnes til pågældende valuta. For at bruge denne funktion må der programmeres en omregningsfaktor på den pågældende valuta. Hvis valutaen har en værdi på f. eks. 750 kr. for 100 euro vil faktoren være (100 / 750) 0,1333. Se "Function Key Programming" i "Program Mode Programmering" kapitlet for at omregne valuta faktor.

1. Sælg varen der ønskes solgt.
2. Tryk på **EURO** tasten hvis den findes på tastaturet:



3. Indtast modtaget beløb i pågældende valuta ok tryk på **KONTANT**:

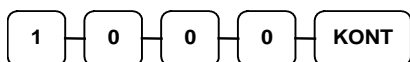

4. Displayet vil vise hvad der er modtaget i valuta og hvad der skal tilbagebetales. Tilbagebetaling vil altid være i kroner!

 KASSE- RESTAURANT- & DETAILSYSTEMER		
DATO	01/11/2004 MAN	TID 08:33
PLU1		2.00
TOTAL		2.12
EURO		€2.90
SATS		@0.1333
DK KR.		10.00
BYTTEPENGE		5.17
EKSP. 1	No. 000011	00001

Bord-/Kundestyring

Overblik

ER-5200 serien understøtter to forskellige former for bord/kundestyring. Ved et Soft Check system forstås at der ikke er en ekstern regningsprinter tilkoblet kassen og at de enkelte poster gemmes i hukommelsen til endelig udskrift og afregning. Dette medfører at der er en begrænsning af hvor mange forskellige varenumre der kan gemmes på den enkelte ordre (op til 50 forskellige)

Ved et Hard Check system forstås at man på kassen har en regningsprinter tilkoblet. Hver gang man sælger på bordet/kunden ilægges en regning i printer og de enkelte poster printes, således er det kun saldo og linienummer der huskes af systemet.

Bord- /Kundestyring (Soft Check)

Åbning af et Soft Check

1. Indtast nummeret på bord/kunde, tryk på **KUNDE#** tasten:

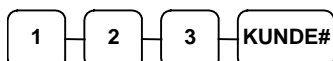

eller, tryk på **KUNDE#** tasten for automatisk valg af nummer:

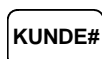

2. Hvis tvungen, indtast antal gæster og tryk på **GÆST** tasten:



3. Sælg varerne der ønskes solgt.
4. For at afslutte salget, tryk på **NY SALDO**:



Bon eksempel:

 KASSE- RESTAURANT- & DETAILSYSTEMER	
DATE	01/11/2004 MAN TID 08:33
BORD#	#123
GL. SALDO	0.00
GÆSTER	#2
KYLLING	7.00
STEAK	10.00
TOTAL	17.00
NS	17.00
EKSP. 1	No.000011 00001

Tilføj til et Soft Check

1. Indtast nummeret på bord/kunde, tryk på **KUNDE#** tasten:

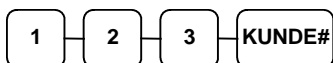

2. Sælg varerne der ønskes solgt.
3. For at afslutte salget, tryk på **NY SALDO**:

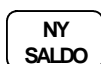

Bon eksempel:

CASH COM DATA KASSE- RESTAURANT- & DETAILSYSTEMER		
DATO	01/11/2004 MAN	TID 08:33
BORD#		#123
GL. SALDO		17.00
HVIDLØGSBRØD		2.00
TOTAL		2.00
NS		19.00
EKSP. 1	No.000012	00001

Udskriv et Soft Check

1. Indtast nummeret på bord/kunde, tryk på **KUNDE#** tasten:

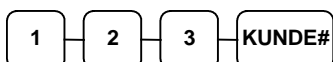

2. Tryk på **PRINT REGN** for at udskrive alt på kunden/bordet. Hvis systemet er programmeret til det, vil **PRINT REGN** tasten automatisk lave en NY SALDO:



Eksempel på udskrift af kunde/bord på bon:

CASH COM DATA KASSE- RESTAURANT- & DETAILSYSTEMER		
DATO	01/11/2004 MAN	TID 08:33
BORD#		#123
GL. SALDO		19.00
KYLLING		7.00
STEAK		10.00
HVIDLØGSBRØD		2.00
TOTAL		0.00
NS		19.00
EKSP. 1	No.000012	DP# : 1 00001

Antal gange
bordet/kunde
regning har
været udskrevet

Betaling af et Soft Check

1. Indtast nummeret på bord/kunde, tryk på **KUNDE#** tasten:

1 — 2 — 3 — KUNDE#

2. Hvis det er nødvendigt at sælge flere varer, kan dette gøres nu. Hvis der ønskes indtastning af **DRIKKEPENGE**, tryk på **SUBTOTAL**, indtast beløbet og tryk på **TIP** tasten:

SBTL

3 — 0 — 0 — TIP

3. For at afslutte salget, tryk på en betaling som efter et normalt salg **KONTANT**, **DANKORT**, **EURO** el. lign.

2 — 5 — 0 — 0 — KONT

Eksempel på udskrift af kunde/bord på bon:

	
DATO 01/11/2004 MAN TID 08:33	
BORD#	#123
KYLLING	7.00
STEAK	10.00
HVIDLØGSBRØD	2.00
TIP	3.00
REGNING BETALT	22.00
KONTANT	25.00
TILBAGEBETALING	3.00
	DP# : 2
EKSP. 1	No.000013 00001

Bord- /Kundestyring (Hard Check)

Åbning af et Hard Check

1. Indtast nummeret på bord/kunde, tryk på **KUNDE#** tasten:

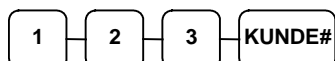

eller, tryk på **KUNDE#** tasten for automatisk valg af nummer:

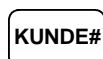

2. Hvis tvungen, indtast antal gæster og tryk på **GÆST** tasten:



3. Sælg varerne der ønskes solgt.
4. For at afslutte denne bonering, indlæg en regning i regningspeinter, og tryk på **NY SALDO**:

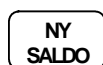

Bon eksempel:

 KASSE- RESTAURANT- & DETAILSYSTEMER	
DATE	01/11/2004 MAN TID 08:33
BORD#	#123
GL. SALDO	0.00
GÆSTER	#2
KYLLING	7.00
STEAK	10.00
TOTAL	17.00
NS	17.00
EKSP. 1	No.000011 00001

Tilføj til et Hard Check

1. Indtast nummeret på bord/kunde, tryk på **KUNDE#** tasten:

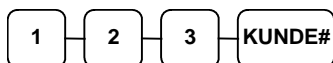

2. Sælg varerne der ønskes solgt.
3. For at afslutte salget, tryk på **NY SALDO**:

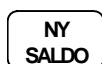

Bon eksempel:

 KASSE- RESTAURANT- & DETAILSYSTEMER		
DATE	01/11/2004	MAN TID 08:33
BORD#		#123
GL. SALDO		17.00
HVIDLØGSBRØD		2.00
TOTAL		2.00
NS		19.00
EKSP. 1	No.000012	00001

Betaling af et Hard Check

1. Indtast nummeret på bord/kunde, tryk på **KUNDE#** tasten:

1 — 2 — 3 — KUNDE#

2. Hvis det er nødvendigt at sælge flere varer, kan dette gøres nu. Hvis der ønskes indtastning af **DRIKKEPENGE**, tryk på **SUBTOTAL**, indtast beløbet og tryk på **TIP** tasten:

SBTL

3 — 0 — 0 — TIP

3. For at afslutte salget, indlæg en regning i regningsprinter og tryk på en betaling som efter et normalt salg **KONTANT**, **DANKORT**, **EURO** el. lign.

2 — 5 — 0 — 0 — KONT

Eksempel på udskrift af kunde/bord på regning:

	
DATO 01/11/2004 MAN	TID 08:33
BORD#	#123
KYLLING	7.00
STEAK	10.00
HVIDLØGSBRØD	2.00
TIP	3.00
REGNING BETALT	22.00
KONTANT	25.00
TILBAGEBETALING	3.00
	DP# : 2
EKSP. 1	No.000013 00001

X Funktion

Introduktion

Alle managerfunktioner bruges med nøgle i **X** positionen. På denne måde er det kun autoriseret personale med en x-nøgle der kan udføre disse. Nogle salgsfunktioner kan være programmeret så det forlanges at nøglen drejes til **X** position for at få lov til at udføre salget. Alle rapporter skal tages med nøglen i **X** eller **Z** positionen.

X Rapporter

Rapporterne er opdelt i to basis kategorier:

- **X** rapporter, som kun aflæser uden at nulstille
- **Z** rapporter, som aflæser og nulstiller

De fleste rapporter kan tages i begge begge nøglestillinger. Nogle rapporter kan dog kun tages i den ene stilling, F. eks. "Kontanter i skuffen" og "Fra - til PLU" kan kun tages som **X** rapport.

Nogle rapporter er identiske, MEN *de tages for perioden indtil i dag*. Disse rapporter har separate tællere hvilket tillader opsummering af omsætning for bestemte perioder såsom dag, uge, måned eller sågar år. **X2** rapporter aflæser rapporter for perioden indtil idag, uden at nulstille og **Z2** aflæser rapporter for perioden indtil i dag og nulstiller samtidig. Periode rapporter opdateres hver gang der køres en **Z1** rapport.

En komplet liste over rapport typer følger på næste side.

Kør en rapport - generel instruktion

1. Se i "Rapport typer".
2. Vælg rapport type og hvilken rapport art..
3. Drej nøglen til den ønskede stilling.
4. Indtast taste sekvens for den valgte rapport.

Rapport typer

Rapport type	Rapport nummer	Rapport art	Nøgle position	Taste sekvens
Finans	1	X	X	1 – SBTL
		Z	Z	1 – SBTL
		X2	X	201 – SBTL
		Z2	Z	201 – SBTL
Tid	2	X	X	2 – SBTL
		Z	Z	2 – SBTL
		X2	X	202 – SBTL
		Z2	Z	202 – SBTL
Alle PLU'er	3	X	X	3 – SBTL
		Z	Z	3 – SBTL
		X2	X	203 – SBTL
		Z2	Z	203 – SBTL
Alle ekspedienter	4	X	X	4 – SBTL
		Z	Z	4 – SBTL
		X2	X	204 – SBTL
		Z2	Z	204 – SBTL
Grupper	5	X	X	5 – SBTL
		Z	Z	5 – SBTL
		X2	X	205 – SBTL
		Z2	Z	205 – SBTL
Alle lagre	6	X	X	6 – SBTL
		Z	Z	6 – SBTL
Rette	7	X	X	7 – SBTL
		Z	Z	7 – SBTL
		X2	X	207 – SBTL
		Z2	Z	207 – SBTL
Daglig salg	8	X2	X	208 – SBTL
		Z2	Z	208 – SBTL
Individuel ekspedient	9	X	X	9-SBTL-#-EKSP.-#-EKSP.
		X2	X	209-SBTL-#-EKSP.-#-EKSP.
Åbne borde	11	X	X	11 – SBTL
		Z	Z	11 – SBTL
Fra/til PLU	13	X	X	13-SBTL XXXX – PLU – XXXX – PLU 213-SBTL XXXX – PLU – XXXX – PLU
Fra/til lager	14	X	X	14-SBTL XXXX – PLU – XXXX – PLU
Skuffe total	17	X	X	111-SBTL

Pengeoptælling

Hvis der er tvang for pengeoptælling må de forskellige betalings arter i skuffen optælles, før der kan køres en **X** eller **Z** finans- og ekspedient rapport EKSP. reports.

Indholdet i skuffen kan indtaste som et beløb, eller hver mønt- / seddeltype kan optælles individuelt, herved kan kasseapparatet bruges som regnemaskine.

Uanset hvilken måde der anvendes vil systemet registrere hvor meget der burde være i skuffen. På rapporter vil der så blive skrevet + / - differencer.

F. eks:

1. Drej nøglen til **X** eller **Z** position (afhængig af hvilken rapport type der er valgt)

2. Tast 90 og tryk på **SUBTOTAL** tasten.

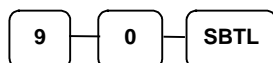

3. Indtast kontant omsætning.

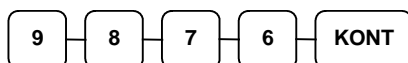

4. Indtast check omsætning.

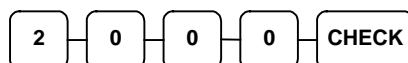

5. Tryk på **KONTANT** tasten når alle beløb er optalt for at færdiggøre optælling.



 KASSE- RESTAURANT- & DETAILSYSTEMER		
DATE	01/11/2004	MAN TID 03:15
*** KASSE DEKLARATION ***		
KONTANT		98.76
CHECK		20.00
INDTAST BELØB		118.76
BEHOLD. TL		118.76
FORSKEL		0.00
EKSP. 1	No.000001	00000

Service Mode Programming

Overview

The following procedures are done from the Service Mode menu:

- Clear all totals
- Clear grand total
- Clear PLU file
- EPROM Information
- Memory Allocation
- Assignment of functions to keyboard locations
- RS232C Port

Memory Allocation

1. Memory Allocation Step automatically starts after RAM ALL CLEAR.

If you want to allocate memory by default value, Press **KONTANT** key only.

Turn the control lock to the S-position.

To allocate memory, enter **60**, press the **SBTL** key.

Refer to the chart below . Enter the index number and press the **X/TID** key.

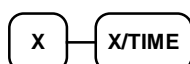

X	MEMORY ITEM
1	PLU
2	EKSP.
3	GROUP
4	CHECK#
5	SOFT CHECK LINE
6	CHECK TYPE : Hard(1), Soft(0)
7	PRICE LEVEL
8	MIX AND MATCH

2. Enter the Number to allocate for the Memory Item and Press **KONTANT** key.

See the example data table below

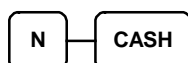

MEMORY ITEM	N
PLU	1000 (Max.10000)
EKSP.	15 (Max. 99)
GROUP	20 (Max. 99)
CHECK #	20 (Max. 500)
SOFT CHECK LINE	50 (Max. 100)
CHECK TYPE	0(Soft Check), 1(Hard Check)
PRICE LEVEL	1 (Max. 2)
MIX AND MATCH	20 (Max. 100)

Default Memory Allocation

3. If you want to finish memory allocation, Enter **KONTANT** key with no numeric key input. And if you want to allocate another memory area, Repeat 3,4 STEP.

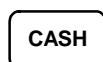

Clear Totals

1. Turn the control lock to the S position.
2. To Reset Totals, enter **20**, press the **SBTL** key.

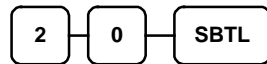

Clear Grand Totals

1. Turn the control lock to the S position.
2. To Reset Grand Totals, enter **30**, press the **SBTL** key.

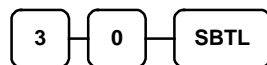

Clear PLU File

1. Turn the control lock to the S position.
2. To Reset PLU file, enter **40**, press the **SBTL** key.

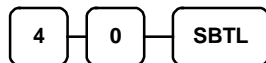

Eprom Information

1. Turn the control lock to the S position.
2. To Scan Eprom Information, enter **50**, press the **SBTL** key.

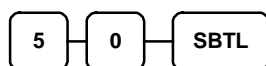

Load Default Keyboard

1. Turn the control lock to the S position.
2. Turn the power switch to the OFF position .
3. Press and hold the SUBTOTAL key. While continuing to hold the SUBTOTAL key, turn the power switch to the ON position.

Initial Clear

1. Turn the control lock to the P position.
2. Turn the power switch to the OFF position .
3. Press and hold the SUBTOTAL key. While continuing to hold the SUBTOTAL key, turn the power switch to the ON position.

PC Online Mode

In ER-52XX series, There are no special commands to enter PC Online Mode.

When you want to enter PC Online mode, All you have to do is to set 232 Communication Option in Programming.

When PC sends commands to the ECR, the ECR will be automatically in Online Mode if connected.

Function Key Assignment Programming

Function keys may be relocated, inactivated or changed with this program. For example, you may wish to place functions, such as PREVIOUS BALANCE and SERVICE that are not placed on the default keyboard. Or perhaps, you may wish to remove a function, such as CANCEL, for security reasons.

Please note the following limitations:

- If you assign a duplicate of a function code, the duplicate will function exactly as the original - you will not get separate totals and counters on reports for the duplicated key.
- You can reassign keys only in locations that are programmable. See "Tastaturer", where the key locations that may be programmed are identified.

To Assign a Function Key to a Location:

1. Turn the control lock to the **S** position.
2. Enter 70, press the **SBTL** key.

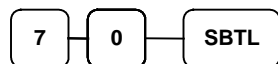

3. Refer to Function Key Codes to find the code for the key you wish to assign, press the location you wish to program. Repeat this step to assign another key.

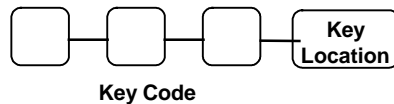

4. Press the **KONTANT** key to finalise key assignment program.

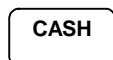

Function Key Codes

Code	Function	Code	Function	Code	Function	Code	Function
1	NLU 1	148	CHARGE 7	178	MACRO 9	210	VALIDATION
117	NLU 117	149	CHARGE 8	179	MACRO 10	211	PAYMENT
120	Numeric 1	150	CHEQUE KONTANTING	180	MDSE RETURN	212	RCTP ON/OFF
121	Numeric 2	151	ENDORSE	181	MODIFIER 1	213	DETAIL FEED
122	Numeric 3	152	CHEQUE TEND	182	MODIFIER 2	214	INACTIVE
123	Numeric 4	153	CHECK #	183	MODIFIER 3	215	NON ADD
124	Numeric 5	154	CLEAR (ESC)	184	MODIFIER 4	216	PRICE CHG
125	Numeric 6	155	EKSP. #	185	MODIFIER 5	217	EKSP. 1
126	Numeric 7	156	CURR. CONV.1	186	P/BAL	218	EKSP. 2
127	Numeric 8	157	CURR. CONV.2	187	PAID OUT 1	219	EKSP. 3
128	Numeric 9	158	CURR. CONV.3	188	PAID OUT 2	220	EKSP. 4
129	Numeric 0	159	CURR. CONV.4	189	PAID OUT 3	221	EKSP. 5
130	Numeric 00	160	ANALISE 1	190	PAPER FEED	222	EKSP. 6
131	DECIMAL	161	ANALISE 2	191	PRINT CHECK	223	EKSP. 7
132	#/NS	162	ERR CORRECT	192	PROMOTION	224	EKSP. 8
133	%1	163	F/S SHIFT	193	REC ON ACCT 1	225	EKSP. 9
134	%2	164	F/S SUB	194	REC ON ACCT 2	226	EKSP. 10
135	%3	165	F/S TEND	195	REC ON ACCT 3	227	PRICE INQ
136	%4	166	GUEST	196	SUBTOTAL	228	ADD STOCK
137	%5	167	PLU	198	SERVICE	229	DEDUCT STOCK
138	QTY/TID	168	PRICE LEVEL 1	199	TABLE #	230	OVERWRITE STOCK
139	ADD CHECK	169	PRICE LEVEL 2	201	ANALISE 3	231	NOT FOUND
140	CANCEL	170	MACRO 1	202	MOMS EXEMPT	232	STOCK INQUIRE
141	KONTANT	171	MACRO 2	203	MOMS SHIFT 1	233	CHARGE #
142	CHARGE 1	172	MACRO 3	204	MOMS SHIFT 2		
143	CHARGE 2	173	MACRO 4	205	MOMS SHIFT 3		
144	CHARGE 3	174	MACRO 5	206	MOMS SHIFT 4		
145	CHARGE 4	175	MACRO 6	207	TIP		
146	CHARGE 5	176	MACRO 7	208	VOID ITEM		
147	CHARGE 6	177	MACRO 8	209	WASTE		

RS232C Port 1/RS232C Port 2 Options

Turn the control lock to the **S** position

To program POR enter **80** and press **SBTL** key.

To program PORT2 enter **81** and press **SBTL** key.

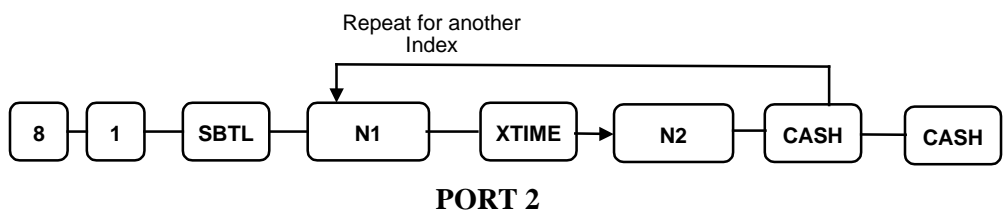
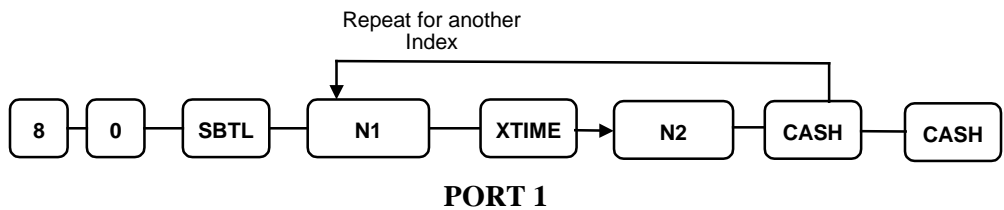

N1	OPTION	N2	VALUE
1	Baud Rate	0	9600 BPS
		1	1200 BPS
		2	2400 BPS
		3	4800 BPS
		4	19200 BPS
2	Parity	0	NONE
		1	ODD
		2	EVEN
3	Data Bits	0	8 BITS
		1	7 BITS
4	Stop Bits	0	1 BIT
		1	2 BIT
5	Device Function	0	NONE
		1	PC
		4	RECEIPT PRINTER
		6	SCANNER
		7	COIN
		9	POLE
6	Initial Feeding Line KP	0 - 20	
7	End Feeding Line KP	0 - 20	

N1	OPTION	N2	VALUE
8	Initial Feeding Line Slip	0 - 20	
9	Print Line On Guest Check	0 - 50	
11	Printer Type	0	NONE
		1	SAMSUNG SRP-100
		2	SRP-270
		3	SRP-300
		4	SRP-350
		5	CITIZEN3550
		6	CITIZEN810
		7	CITIZEN230
		8	EPSON TMT88-2
		9	EPSON U200
		10	EPSON U295
		11	EPSON U300
		12	EPSON U325
		13	EPSON U375
		14	STAR SP-200
		15	STAR SP-298
		16	STAR SP-300
17	STAR TSP-200		
12	Pole Display	0	EPSON
		1	ICD
13	EFT Type	0	EFT GLED
		1	EFT INGE
		2	EFT ZVT700
14	EFT Config Byte	0-127	
15	EFT Currency	0	NONE
		1	DM
		2	EURO
16	EFT Password	0-99999999	

Programmering

Tekst programmering

Der kan programmeres/ændres tekster på PLU'er, funktioner, ekspedienter og logo. der er to metoder til at "skrive" tekster på. Bogstavering på tastatur eller med koder

Dette kapitel beskriver begge metoder. ER5200/40 benytter tastatur som standard og ER5215 bruger koder.

Tekstprogrammering med tastatur

ER-5200 tastaturark

!	@	#	\$	%	^	&	*	()	-	+				
Q	W	E	R	T	Y	U	I	O	P	<	>				
A	S	D	F	G	H	J	K	L	;	'	?	CLEAR		X/TIME	
Z	X	C	V	B	N	M	,	.	/	:	=	7	8	9	
CAPS	DOUBLE	SPACE	SPACE	SPACE	SPACE	SPACE	CAPS		BACK SPACE	“		4	5	6	
										EURO	£	1	2	3	SBTL
												0	00	.	CASH

ER-5240 tastatur taster

					!	@	#	\$	%	^	&	*	()
			CLEAR	X/TIME	Q	W	E	R	T	Y	U	I	O	P
		7	8	9	A	S	D	F	G	H	J	K	L	;
		4	5	6	Z	X	C	V	B	N	M	,		CHECK
		1	2	3	-	+	<	>		?	:	=		SBTL
		0	00	.	CAPS	DOUBLE	SPACE	DOUBLE	BSPACE	“	.	/		CASH

Tekstprogrammering med koder

Hvis tastaturet ædres bed at slette taster eller lave dobbelt taster kan det være nødvendigt at indkode tekster ved hjælp af koder. Disse koder er vist i nedenfor i tabelform..

Tekst koder

KARAKTER	Ç	ü	é	â	ä	à	á	ç	ê	ë
KODE	001	002	003	004	005	006	007	008	009	010
KARAKTER	è	ï	î	ì	Ä	Å	É	æ	Æ	ô
KODE	011	012	013	014	015	016	017	018	019	020
KARAKTER	ö	ò	û	ù	ÿ	ö	Ü	ç		¥
KODE	021	022	023	024	025	026	027	028	029	030
KARAKTER	€	SPACE	!	"	#	\$	%	&	'	(
KODE	031	032	033	034	035	036	037	038	039	040
KARAKTER)	*	+	,	-	.	/	0	1	2
KODE	041	042	043	044	045	046	047	048	049	050
KARAKTER	3	4	5	6	7	8	9	:	;	<
KODE	051	052	053	054	055	056	057	058	059	060
KARAKTER	=	>	?	@	A	B	C	D	E	F
KODE	061	062	063	064	065	066	067	068	069	070
KARAKTER	G	H	I	J	K	L	M	N	O	P
KODE	071	072	073	074	075	076	077	078	079	080
KARAKTER	Q	R	S	T	U	V	W	X	Y	Z
KODE	081	082	083	084	085	086	087	088	089	090
KARAKTER		Ø	ø				a	b	c	d
KODE	091	092	093	094	095	096	097	098	099	100
KARAKTER	e	f	g	h	I	j	k	l	m	n
KODE	101	102	103	104	105	106	107	108	109	110
KARAKTER	o	p	q	r	s	t	u	v	w	x
KODE	111	112	113	114	115	116	117	118	119	120
KARAKTER	y	z	BACK SPACE			Double				
KODE	121	122	123			999				

Moms Programmering

ER-5200M/15/40 har kapacitet til at supportere fire forskellige moms satser. Moms kan beregnes som enten en fast % sats, fra mellem 0,001% til 99,999%. moms satserne kan programmeres til enten, at tillægge moms til netto beløb eller udvise moms af brutto beløb.

Tekst

- Refererer til "Program 80 – Funktions Taste Tekst"

Fast Procentuel Moms Sats Programmering

Ved brug af fast moms sats, bruges følgende metode til at programmere den faste moms sats.

Fast procentuel moms sats & status Programmering

1. Drej nøglen til **P** position.
2. Hvis momsen er en procent med decimaler (0.000-99.999), er det ikke nødvendigt at taste foranstillede nuller. For eksempel, for 6%, indtast 06.000 or 6.000.
3. For moms type:

Hvis momsen er en procent, der tillægges netto salget, indtast:	0
Hvis momsen skal beregnes og vises af brutto salget, indtast:	2

4. Tryk på Moms tasten for den moms der ønskes programmeret.
5. Tryk på **KONTANT** tasten for at afslutte programmering.

Moms sats programmering

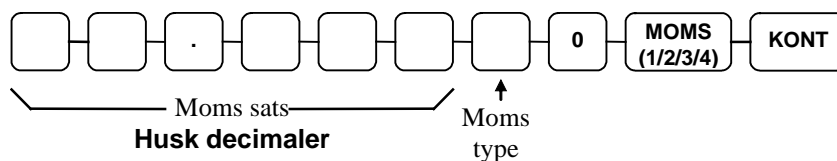

PLU Programmering

Alle PLU'er, uanset de anvendes som direkte taster, eller benyttes ved indtastning af et nummer og tryk på **PLU** tasten har samme programmerings optioner. Disse optioner programmeres gennem separate program menu'er:

- Program 100 – PLU status Programmering bestemmer om PLU'en åben, fastpris eller inaktiv. Her bestemmes også om der er moms på PLU'en, om den er positiv, negativ, enkelt eller begrænset.
- Program 150 – PLU til gruppe. Det er muligt at tildele en PLU til to forskellige grupper, der hver især opdateres med omsætning.
- Program 200 - PLU Pris/HALO programmering tildeler en fast pris på PLU'en, eller hvis denne er åben, en evt. øvre begrænsning for indtastning af beløb.
- Program 250 - PLU lager programmering tildeler en lagerstyring
- Program 300 - PLU tekst programmering tillader indkodning af navn på PLU'en med op til 18 karakterer for hver PLU.
- Program 350 - PLU link programmering tillader at linke en PLU til en anden PLU, så salget af den første PLU automatisk vil tage den anden med sig.
- Program 400 - PLU slet programmering tillader sletning af PLU'en.
- Program 450 - PLU Mix & Match programmering muliggør flerstyks- og/eller mængde rabatter.

Program 100 - PLU status programmering

1. Drej nøglen til **P** position.
2. For at starte programmering, tast **1 0 0**, og tryk på **SUBTOTAL** tasten.

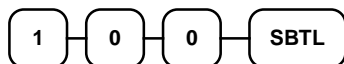

3. Vælg den PLU eller PLU'er der ønskes programmeret på en af følgende måder:
- Tryk på en PLU taste på tastatur, eller

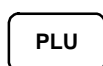

- Tryk på den første PLU taste der skal have samme status og tryk på den sidste PLU taste, eller



- Indtast op til 15 cifre på en PLU og tryk på **PLU** tasten, eller

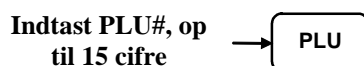

- Indtast nummeret på den første PLU der skal have samme status og tryk på **PLU** tasten. Indtast nummeret på den sidste PLU og tryk på **PLU** tasten.

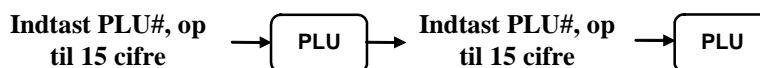

4. Se "PLU status tabel" for at finde værdierne for **N1** til **N9**. (Hvis der er mere end en option på en adresse, lægges værdierne sammen og det er så summen der indtastes com værdi. F. eks. hvis PLU'en skal være åben og have moms 1, sammentæl værdierne for valget, 1 + 4, og indtast værdien "5" på adresse N1.) Indtast værdierne der er valgt og tryk på **X** tasten. (**Man behøver ikke at indtaste indtaste 0 værdier før den aktuelle adresse.** F. eks hvis der kun skal indtastes en værdi 1 på adresse N8, er det nok at taste 10.).

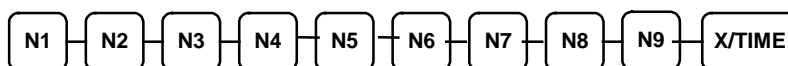

5. For at programmere flere PLU'er, gentages fra punkt 3, eller afslut programmeringen ved at trykke på **KONTANT** tasten.



PLU status tabel

Adresse	Program option	Værdi	=	Sum
N1	PLU er fastpris?	Ja = 0 No = 1		
	PLU er åben pris?	Ja = 0 No = 2		
	PLU er med moms 1?	Ja = 4 No = 0		
N2	PLU er med moms 2?	Ja = 1 No = 0		
	PLU er med moms 3?	Ja = 2 No = 0		
	PLU er med moms 4?	Ja = 4 No = 0		
N3	PLU is food stamp eligible?	Ja = 1 No = 0		
	PLU er negativ?	Ja = 2 No = 0		
	PLU er hash?	Ja = 4 No = 0		
N4	PLU er enkeltvare?	Ja = 1 No = 0		
	Tvang for indtastning af nummer?	Ja = 2 No = 0		
	PLU er gallon?	Ja = 4 No = 0		
N5	PLU er lagerstyret?	Ja = 1 No = 0		
	PLU er inaktiv?	Ja = 2 No = 0		
N6	PLU er en condiment?	Ja = 2 No = 0		
	Tvang for condiment indtastning?	Ja = 4 No = 0		
N7	Print PLU på bon?	Ja = 0 No = 1		
	Print PLU på detail?	Ja = 0 No = 2		
	Print PLU på regning?	Ja = 0 No = 4		
N8	Print stk. pris på bon?	Ja = 0 No = 1		
	Print stk. pris på regning?	Ja = 0 No = 2		
	PLU er ikke med I PROMO funktion?	Ja = 4 No = 0		
N9	PLU tæller slettes ikke med en PLU Z rapport?	Ja = 0 No = 1		
	PLU fastpris kan overskrives i MGR funktion?	Ja = 2 No = 0		

Program 110 - PLU automatisk tara programmering

1. Drej nøglen til **P** position.
2. For at starte programmering, tast **1 1 0**, og tryk på **SUBTOTAL** tasten.

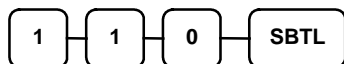

3. Vælg den PLU eller PLU'er der ønskes programmeret på en af følgende måder:

- Tryk på en PLU taste på tastatur, eller

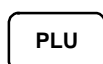

- Tryk på den første PLU taste der skal have samme status og tryk på den sidste PLU taste, eller



- Indtast op til 15 cifre på en PLU og tryk på **PLU** tasten, eller

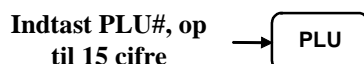

- Indtast nummeret på den første PLU der skal have samme status og tryk på **PLU** tasten. Indtast nummeret på den sidste PLU og tryk på **PLU** tasten.

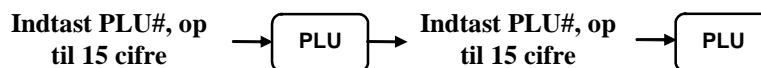

4. Indtast en værdi (1-5) for at identificere nummeret på den forprogrammerede tara, der ønskes fratrukket PLU'en, når denne sælges som vægt PLU. (ved brug af tilsluttet vægt). Tast 0 for at slette den automatiske tara.

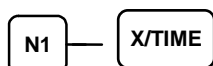

5. For at programmere flere PLU'er, gentages fra punkt 3, eller afslut programmeringen ved at trykke på **KONTANT** tasten.



Program 150 - PLU gruppe programmering

Hver PLU kan henvise til ethvert niveau af grupper. Gruppe totaler vises på rapporter, så man kan følge salget af forskellige varetyper. Grupper kan også bruges til at bestemme hvordan og hvad der printes på en evt. køkkenprinter.

Bemærk: PLU'en vil tilhøre gruppe "0", hvis den ikke programmeres (1-20).

1. Drej nøglen til **P** position.
2. For at starte programmering, tast **1 5 0**, og tryk på **SUBTOTAL** tasten.

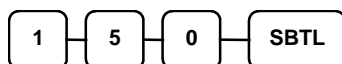

3. Vælg den PLU eller PLU'er der ønskes programmeret på en af følgende måder:

- Tryk på en PLU taste på tastatur, eller



- Tryk på den første PLU taste der skal have samme status og tryk på den sidste PLU taste, eller



- Indtast op til 15 cifre på en PLU og tryk på **PLU** tasten, eller

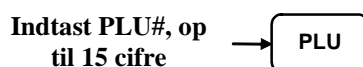

- Indtast nummeret på den første PLU der skal have samme status og tryk på **PLU** tasten. Indtast nummeret på den sidste PLU og tryk på **PLU** tasten.

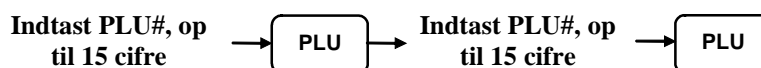

4. Indtast op til 2 cifre for at identificere den eller de grupper PLU omsætningen skal vises i. F. eks. indtast **1 0** for gruppe 10 eller **0 4** for gruppe 4. Tryk på **X** tasten.

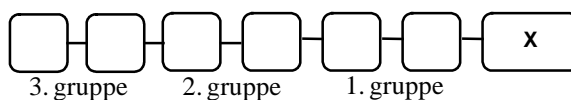

5. For at programmere flere PLU'er, gentages fra punkt 3, eller afslut programmeringen ved at trykke på **KONTANT** tasten.



Program 200 - PLU Pris/HALO programmering

Hvis en PLU er åben (uden fast pris), kan der sættes en HALO (maksimum begrænsning for indtastning af værdi). Hvis en PLU er fast pris, kan prisen indtastes her. Hvis en PLU er gallon, kan pris pr. gallon programmeres her).

1. Drej nøglen til **P** position.
2. For at starte programmering, tast **2 0 0**, og tryk på **SUBTOTAL** tasten.

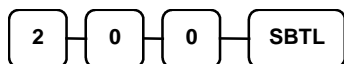

3. Vælg den PLU eller PLU'er der ønskes programmeret på en af følgende måder:

- Tryk på en PLU taste på tastatur, eller

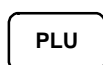

- Tryk på den første PLU taste der skal have samme status og tryk på den sidste PLU taste, eller



- Indtast op til 15 cifre på en PLU og tryk på **PLU** tasten, eller

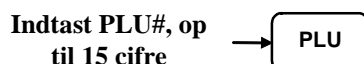

- Indtast nummeret på den første PLU der skal have samme status og tryk på **PLU** tasten. Indtast nummeret på den sidste PLU og tryk på **PLU** tasten.

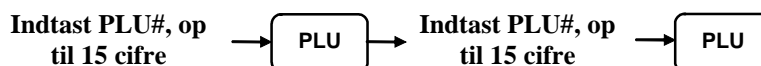

4. Hvis PLU'en er åben, kan der indtastes en HALO på op til 7 cifre. Hvis prisen er fast, indtast prisen i stedet fo.



Hvis der bruges 2 prisniveauer, gentages prisen her for pris 2.



5. For at programmere flere PLU'er, gentages fra punkt 3, eller afslut programmeringen ved at trykke på **KONTANT** tasten.



Program 250 - PLU lager programmering

Med denne program kode kan der tillægges lager til den eller de PLU'er der skal køre med lagerstyring.

1. Drej nøglen til **P** position.
2. For at starte programmering, tast **2 5 0**, og tryk på **SUBTOTAL** tasten.

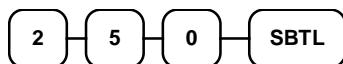

3. Vælg den PLU eller PLU'er der ønskes programmeret på en af følgende måder:

- Tryk på en PLU taste på tastatur, eller

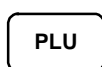

- Tryk på den første PLU taste der skal have samme status og tryk på den sidste PLU taste, eller



- Indtast nummeret på den første PLU der skal have samme status og tryk på **PLU** tasten. Indtast nummeret på den sidste PLU og tryk på **PLU** tasten.

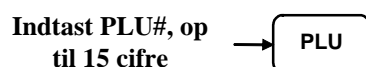

- Indtast nummeret på den første PLU der skal have samme status og tryk på **PLU** tasten. Indtast nummeret på den sidste PLU og tryk på **PLU** tasten.

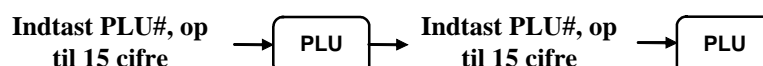

4. Indtast lageret der ønskes tillagt det aktuelle lager (op til 6 cifre). Tryk på **X** tasten.

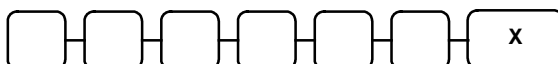

Lager antal

5. For at programmere flere PLU'er, gentages fra punkt 3, eller afslut programmeringen ved at trykke på **KONTANT** tasten.



PLU lager programming med tilføj/reducer/overskriv

Der findes tre taster til styring af lager. TILFØJ, REDUCER,OVERSKRIV.

1. Drej nøglen til P position.
2. For at begynde lagerændring, tryk på TILFØJ LAGER, REDUCER LAGER OVERSKRIV LAGER tasterne på tastaturet afhængig af den ønskede funktion.
3. Vælg den PLU eller PLU'er der ønskes programmeret på en af følgende måder:

- Tryk på en PLU taste på tastatur, eller

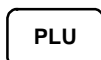

- Tryk på den første PLU taste der skal have samme status og tryk på den sidste PLU taste, eller



- Indtast nummeret på den første PLU der skal have samme status og tryk på **PLU** tasten. Indtast nummeret på den sidste PLU og tryk på **PLU** tasten.

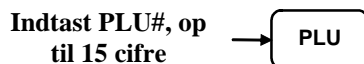

- Indtast nummeret på den første PLU der skal have samme status og tryk på **PLU** tasten. Indtast nummeret på den sidste PLU og tryk på **PLU** tasten.

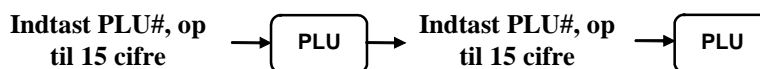

4. Indtast lagerændring (op til 6 cifre). Tryk på **X** tasten.

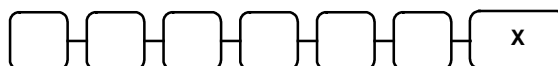

Lager antal

5. For at programmere flere PLU'er, gentages fra punkt 3, eller afslut programmeringen ved at trykke på **KONTANT** tasten.



Program 280 - PLU minimums lager programmering

1. Drej nøglen til **P** position.
2. For at starte programmering, tast **2 8 0**, og tryk på **SUBTOTAL** tasten

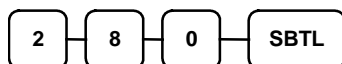

3. Vælg den PLU eller PLU'er der ønskes programmeret på en af følgende måder:

- Tryk på en PLU taste på tastatur, eller

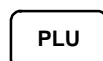

- Tryk på den første PLU taste der skal have samme status og tryk på den sidste PLU taste, eller



- Indtast nummeret på den første PLU der skal have samme status og tryk på **PLU** tasten. Indtast nummeret på den sidste PLU og tryk på **PLU** tasten.

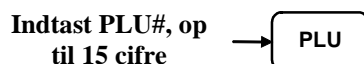

- Indtast nummeret på den første PLU der skal have samme status og tryk på **PLU** tasten. Indtast nummeret på den sidste PLU og tryk på **PLU** tasten.

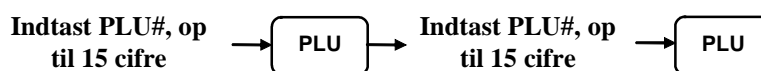

4. Indtast minimumslager der ønskes som det aktuelle lager (op til 4 cifre). Tryk på **X** tasten.



Lager antal

5. For at programmere flere PLU'er, gentages fra punkt 3, eller afslut programmeringen ved at trykke på **KONTANT** tasten.



Program 300 - PLU tekst programmering

Programmer tekst ved hjælp af det alfanumeriske tastatur eller ved indtastning af 3 cifre for hver bogstav. For at bruge det alfanumeriske tastatur må der vælges 'N' i system option #25(Se "System Option Programmering").

1. Drej nøglen til **P** position.
2. For at starte programmering, tast **3 0 0**, og tryk på **SUBTOTAL** tasten.

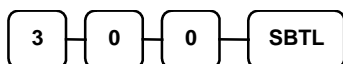

3. Vælg den PLU der ønskes programmeret på en af følgende måder:
 - Tryk på en PLU taste på tastatur, eller

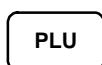

- Indtast op til 15 cifre for PLU nummer og tryk på **PLU** tasten, eller

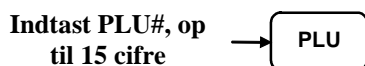

4. Hvis der programmeres tekst ved hjælp af det alfanumeriske tastatur,

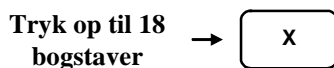

eller,

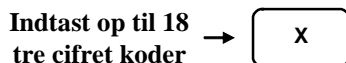

5. For at programmere flere PLU'er, gentages fra punkt 3, eller afslut programmeringen ved at trykke på **KONTANT** tasten.



Program 350 - PLU Link Programming

PLU link programmering tillader at linke en PLU til en anden PLU, så salg af den første PLU automatisk vil trække den linkede PLU med i salget. For eksempel sælges pant på en sodavand sammen med selve sodavanden, eller andre ting der normalt sælges sammen.

1. Drej nøglen til **P** position.
2. For at starte programmering, tast **3 5 0**, og tryk på **SUBTOTAL** tasten.

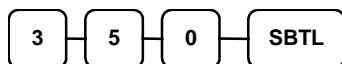

3. Vælg den PLU der ønskes programmeret på en af følgende måder:

- Tryk på en PLU taste på tastatur, eller

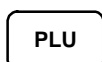

- Indtast op til 15 cifre for PLU nummer og tryk på **PLU** tasten, eller

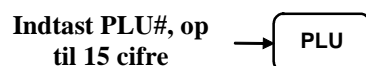

4. Indtast nummeret på den PLU som PLU'en ønskes linket til, tryk på **PLU** tasten. Eller tryk på PLU tasten på tastaturet om PLU'en ønskes linket til.

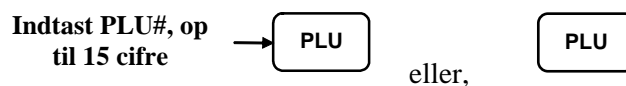

Hvis link ønskes fjernet,



5. For at programmere flere PLU'er, gentages fra punkt 3, eller afslut programmeringen ved at trykke på **KONTANT** tasten.



Program 400 – PLU slet programmering

BEMÆRK: For at slette en PLU, må alle totaler for PLU'en først slettes i en Z rapport (inklusiv lager og PLU rapporter.)

1. Drej nøglen til **P** position.
2. For at starte programmering, tast **4 0 0**, og tryk på **SUBTOTAL** tasten.

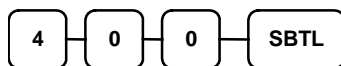

3. Vælg den PLU der ønskes programmeret på en af følgende måder:

- Tryk på en PLU taste på tastatur, eller

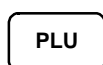

- Tryk på den første PLU taste der ønskes slettet, tryk så på den sidste PLU taste der ønskes slettet, eller



- Indtast op til 15 cifre for PLU nummer og tryk på **PLU** tasten, eller

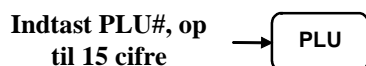

- Indtast nummeret på den første PLU i en række der ønskes slettet, tryk på **PLU** tasten, indtast så det sidste nummer i rækkefølgen og tryk på **PLU** tasten.

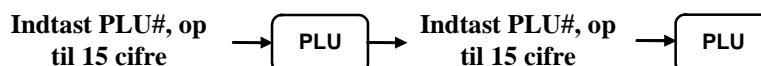

4. Tryk på **X** tasten.

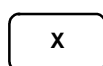

5. For at programmere flere PLU'er, gentages fra punkt 3, eller afslut programmeringen ved at trykke på **KONTANT** tasten.



Program 450 - PLU Mix/Match programmering

1. Drej nøglen til **P** position.
2. For at starte programmering, tast **4 5 0**, og tryk på **SUBTOTAL** tasten.

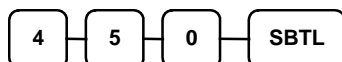

3. Vælg den PLU der ønskes linket til mix/match tabellen:

- Tryk på en PLU taste på tastatur, eller

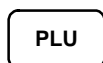

- Tryk på den første PLU taste der ønskes linket, tryk så på den sidste PLU taste der ønskes linket, eller



- Indtast op til 15 cifre for PLU nummer og tryk på **PLU** tasten, eller

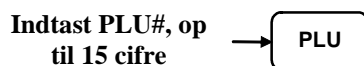

- Indtast nummeret på den første PLU i en række der ønskes linket, tryk på **PLU** tasten, indtast så det sidste nummer i rækkefølgen og tryk på **PLU** tasten.

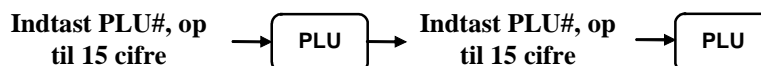

4. Indtast nummeret på mix/match tabellen, tryk på **X** tasten.

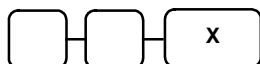

5. For at programmere flere PLU'er, gentages fra punkt 3, eller afslut programmeringen ved at trykke på **KONTANT** tasten.



System Option programmering

Refererer til "System Option Tabel" for et overblik over de forskellige options. Vær opmærksom hvad de enkelte options betyder før der laves ændringer.

BEMÆRK: Efter en "Clear memory" vil alle optioner automatisk være sat til 0. Da de mest almindelige optioner automatisk er sat til 0, behøver man ikke ændre på dem.

Programmering af System Option:

1. Drej nøglen til **P** position.
2. Indtast **3 0** og tryk på **SUBTOTAL** tasten.
3. Indtast en system option adresse og tryk på **X** tasten.
4. Indtast værdien for det der er valgt, eller hvis der er flere værdier på samme adresse lægges disse værdier sammen og summen indtastes. Tryk på **SUBTOTAL** tasten.
5. Gentag fra punkt 3 for hver system option der ønskes ændret.
6. Tryk på **KONTANT** tasten for at afslutte system option programmering.

System Option rækkefølge

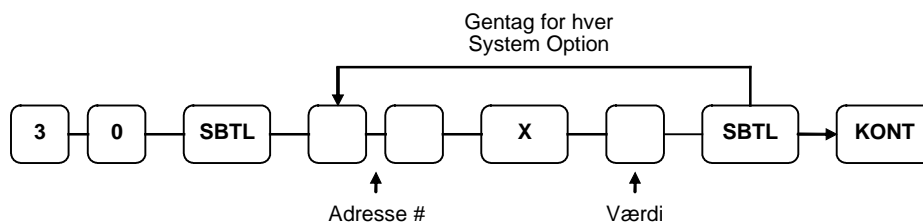

System Option Tabel

Adresse	SYSTEM OPTION	VÆRDI	=	SUM
1	Beep er aktiv?	Ja = 0 Nej = 1		
	Ekspedient er "Real EKSP. key"?	Ja = 2 Nej = 0		
2	Ekspedient sign on type er:	direkte =	0	
		kode =	1	
3	Ekspedienter er:	pop-up =	1	
		stay down =	0	
4	Tvang for lukket skuffe før ekspedition?	Ja = 0 Nej = 1		
	Åben skuffe alarm er aktiv?	Ja = 2 Nej = 0		
5	Antal sekunder før skuffealarm ved åben skuffe (standard er 30 sekunder).	1-99		
6	Tillad byttepenge funktion efter salg?	Ja = 0 Nej = 1		
	Åben skuffe ved byttepenge efter salg?	Ja = 0 Nej = 2		
	Tillad flere bon'er?	Ja = 0 Nej = 4		
7	Optælling af skuffe før rapporter kan udskrives?	Ja = 1 Nej = 0		
	Tillad kun negativ salg med nøglen i X position only?	Ja = 2 Nej = 0		
8	Tillad kun 0-salg med nøglen i X position only?	Ja = 1 Nej = 0		
	Bonnummer nulstilles efter finans rapport?	Ja = 2 Nej = 0		
9	Nulstil grand total efter Z finans rapport?	Ja = 1 Nej = 0		
	Åben skuffe når rapporter printes?	Ja = 0 Nej = 2		
	Åben skuffe I trænings funktion?	Ja = 0 Nej = 4		
10	Decimal placering : (0,1,2,3) standard=2	0-3		
11	DATO format er:	DDMMYY =	0	
		MMDDYY =	1	
		YYMMDD =	2	
12	Procent og moms udregning vil:	runde op på 0.005 =	0	
		altid runde op =	1	
		altid runde ned =	2	

Adresse	SYSTEM OPTION	VÆRDI	=	SUM
13	Split pris vil:	runde op på 0.005 =	0	
		altid runde op =	1	
		altid runde ned =	2	
14	Analysis procedure compulsory before tendering is alloMAN?		Ja = 1 Nej = 0	
	Hash er	non-add =	0	
		Normal =	2	
15	Nulstil "Finans Rapport" Z-tæller efter Z1 er taget?		Ja = 1 Nej = 0	
	Nulstil "Kontant i Skuffe" rapport Z-tæller efter Z1 er taget?		Ja = 2 Nej = 0	
	Nulstil "PLU Rapport" Z-tæller efter Z1 er taget?		Ja = 4 Nej = 0	
16	Nulstil "Ekspedient Rapport" Z-tæller efter Z1 er taget?		Ja = 1 Nej = 0	
	Nulstil "Gruppe Rapport" Z-tæller efter Z1 er taget?		Ja = 2 Nej = 0	
17	Nulstil "Daglig Salgs Rapport" Z-tæller efter Z2 er taget?		Ja = 1 Nej = 0	
	Papir sensor er aktiv?		Ja = 0 Nej = 2	
	Split priser er deaktiveret?		Ja = 4 Nej = 0	
18	Multiple preset PLU by entering the quantity?		Ja = 1 Nej = 0	
19	Antal af numeriske tal: 0 er uden begrænsning		0-14	

Adresse	SYSTEM OPTION	VÆRDI	=	SUM
20	Tillad direkte multiplikation med mere end et tal?	Ja = 0 Nej = 1		
	Tender validation amount is:	amount tendered =	2	
		amount of sale =	0	
21	Display sammenlægger priser ved linkede varer?	Ja = 1 Nej = 0		
	Tillad salg når lager når "0"?	Ja = 0 Nej = 2		
	Tillad Euro afrunding	Ja = 4 Nej = 0		
22	Tillad Z lager rapport?	Ja = 2 Nej = 0		
25	Anvend tastatur til tekstskrivning (Kun ER-5100/5100/M)?.	Ja = 0 Nej = 1		
	% har ingen betydning I nettosalg?	Ja = 2 Nej = 0		
	Forbyd pengeoptælling?	Ja = 4 Nej = 0		
26	Bord styring = Ekspedient interrupt =	0		
		1		
	Afslut ikke betaling I rette mode?	Ja = 4 Nej = 0		
27	Forbyd niveau taster:	Niveau 1 =	1	
		Niveau 2 =	2	
28	Priniveau er:	Pop-up efter styk =	0	
		Pop-up efter salg =	1	
		Stay-down =	2	
29	Modifier er:	Pop-up efter styk =	0	
		Pop-up efter salg =	1	
		Stay-down =	2	
30	Normal valuta	Euro	1	
		Kroner	0	
	Print modtaget total Euro	Ja = 2 Nej = 0		
Print indtastet Euro	Ja = 4 Nej = 0			
31	Print Euro byttepenge	Ja = 1 Nej = 0		
	Print ikke i Rette Mode	Ja = 2 Nej = 0		
	Print ikke Guest Check ved afslutning	Ja = 4 Nej = 0		

Print Option Programming

Refererer til "PrintSystem Option Tabel" for et overblik over de forskellige options. Vær opmærksom hvad de enkelte options betyder før der laves ændringer.

BEMÆRK: Efter en "Clear memory" vil alle optioner automatisk være sat til 0. Da de mest almindelige optioner automatisk er sat til 0, behøver man ikke ændre på dem.

Programmering af Print Option:

1. Drej nøglen til **P** position.
2. Indtast **4 0** og tryk på **SUBTOTAL** tasten.
3. Indtast en system option adresse og tryk på **X** tasten.
4. Indtast værdien for det der er valgt, eller hvis der er flere værdier på samme adresse lægges disse værdier sammen og summen indtastes. Tryk på **SUBTOTAL** tasten.
5. Gentag fra punkt 3 for hver system option der ønskes ændret.
6. Tryk på **KONTANT** tasten for at afslutte system option programmering.

Print Option rækkefølge

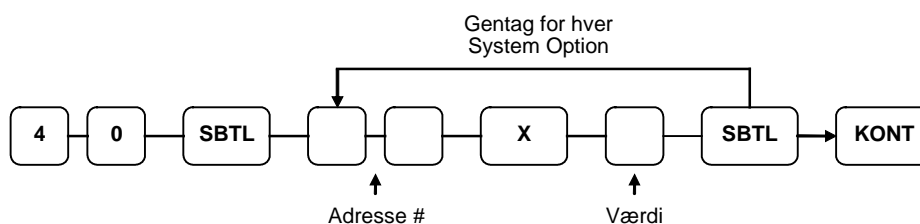

Print Option Tabel

Adresse	PRINT OPTION	VÆRDI	=	SUM
1	Print betalingstotaler på ekspedient rapport?	Ja = 1 Nej = 0		
	Print moms symbol?	Ja = 0 Nej = 2		
2	Skal Rette/Retur totaler printes på Finans rapport?	Ja = 0 Nej = 1		
	Skal Audaction totaler printes på Finans rapport?	Ja = 2 Nej = 0		
3	Skip betalingstotaler med 0-omsætning på Finans rapport?	Ja = 0 Nej = 1		
	Skip betalingstotaler med 0-omsætning på Ekspedient rapport?	Ja = 0 Nej = 2		
	Print Ekspedient rapport i slutningen af Finans rapport?	Ja = 4 Nej = 0		
4	Print PLU salg med antal styk?	Ja = 1 Nej = 0		
	Print PLU'er med 0-omsætning på rapport?	Ja = 2 Nej = 0		
	Subtotal printes når SUBTOTAL tasten bruges?	Ja = 4 Nej = 0		
5	Print procent andel af salget på PLU rapport?	Ja = 1 Nej = 0		
	Print bonnummer på bon?	Ja = 0 Nej = 2		
6	Print DATO på bon?	Ja = 0 Nej = 1		
	Print TID på journal?	Ja = 0 Nej = 2		
	Print kasse nummer på bon?	Ja = 0 Nej = 4		
7	Print ekspedient navn på bon?	Ja = 0 Nej = 1		
	Print Z tæller på rapporter?	Ja = 0 Nej = 2		
8	Kr. symbol (se note1 nedenfor)	(normal)		
9	Print bon ved sign on/off?	Ja = 1 Nej = 0		
	Print Grand total på X Finans rapport?	Ja = 0 Nej = 2		
	Print Grand total på Z Finans rapport?	Ja = 0 Nej = 4		
10	Print Gross total på X Finans rapport?	Ja = 0 Nej = 1		
	Print Gross total på Z Finans rapport?	Ja = 0 Nej = 2		
11	Print subtotal uden moms på bon?	Ja = 1 Nej = 0		
	Moms beløb til print	Kombineret =	2	

Adresse	PRINT OPTION	VÆRDI	=	SUM
	på bon er: styk =	0		
12	Print moms beløb på bon?	Ja = 0 Nej = 1		
	Print moms totalt?	Ja = 2 Nej = 0		
	Print moms procenten?	Ja = 4 Nej = 0		
13	Print a breakdown of the VAT eligible sale?	Ja = 1 Nej = 0		
	Print trænings tekst på bon når kassen anvendes til træning?	Ja = 0 Nej = 2		
14	Valuta symbol: (se note2 nedenfor)	VALUTA #1 =	Euro	
15		VALUTA #2 =	.	
16		VALUTA #3 =	.	
17		VALUTA #4 =	.	
18	Print KP ordre nummer på bon.	Ja = 0 Nej = 1		
	Print PLU pris på køkkenprinter?	Ja = 2 Nej = 0		
19	Print salg i rette mode på køkkenprinter?	Ja = 0 Nej = 1		
	Print salg i trænings mode på køkkenprinter?	Ja = 2 Nej = 0		
20	Opsummer ens varer på køkkenprinter?	Ja = 0 Nej = 1		
	Opsummer ens varer på regning (bord/kunde)?	Ja = 0 Nej = 2		
	Vælg enhed når PLU er en gallon PLU.	Gallon = liter =	0 4	
21	Print bon hovedtekst på bon?	Ja = 0 Nej = 1		
	Print bon fodtekst på bon?	Ja = 0 Nej = 2		
	Print bon hovedtekst på regning?	Ja = 4 Nej = 0		
22	Print bon fodtekst på regning?	Ja = 1 Nej = 0		
	Print ikke bon hoved-/fodtekst på journal?	Ja = 0 Nej = 2		
23	Print gennemsnitlig styk antal pr. kunde på Finans rapport?	Ja = 0 Nej = 1		
	Print gennemsnitlig salg pr. kunde på Finans rapport?	Ja = 0 Nej = 2		
24	Print dobbelt bon I samme transaktion?	Ja = 0 Nej = 1		

Adresse	PRINT OPTION	VÆRDI	=	SUM
	Opdel PLU i grupper på køkkenprinter?	Ja = 2 Nej = 0		
	Print PLU nummer og tekst på bon?	Ja = 4 Nej = 0		
25	Print når der hentes rapporter fra Pc'er?	Ja = 0 Nej = 1		
	Print PLU# på PLU rapport?	Ja = 2 Nej = 0		
	Grand total er:	nettosalg = gross salg =	0 4	
26	Print journal font	komprimeret = normal =	0 1	
	Print rettelser på journal i reverse skrift?	Ja = 2 Nej = 0		
	Journal printer er slået fra?	Ja = 4 Nej = 0		
27	Send ordre til køkkenprinter når der trykkes på SUBTOTAL tasten?	Ja = 1 Nej = 0		
	Print DATO på hard check?	Ja = 2 Nej = 0		
28	Print grafisk logo i bonhoved?	Ja = 1 Nej = 0		
	Print grafisk logo i bonfod?	Ja = 2 Nej = 0		
29	Print grafisk logo i bonhoved på regning? (Virker kun hvis bon anvendes som regning)	Ja = 1 Nej = 0		
	Print grafisk logo i bonfod på regning? (Virker kun hvis bon anvendes som regning)	Ja = 2 Nej = 0		
30	Print hoved - logo	standard = bruger =	0 1	
	Print fod - logo	standard = bruger =	0 2	
33	Print på journal i Trænings mode	Ja = 0 Nej = 1		
	Undertryk billede i PGM og X/Z Mode	Ja = 0 Nej = 2		
	Undertryk print af sidste rapport DATO	Ja = 4 Nej = 0		
34	Print Gruppe detailliers på køkkenprinter	Ja = 1 Nej = 0		
	To liniers print på KP	Ja = 2 Nej = 0		

NOTE 1: Print Option# 8 - Man kan selv bestemme sig for et andet valuta symbol. For at anvende et andet symbol må dette indtastes, enten ved at bruge bogstaverne på tastaturet eller anvende en 3 cifret kode for tekst. For at programmere tekst med den tre cifrede kode må man vælge 'N' i system option #25(Se "System Option Programming").

NOTE 2: Print Option# 14,15,16,17 - Hvis man anvender valutaomregning på kasseapparatet er det muligt at indtaste forskellige valuta symboler, enten ved at bruge bogstaverne på tastaturet eller anvende en 3 cifret kode for tekst. For at programmere tekst med den tre cifrede kode må man vælge 'N' i system option #25(Se "System Option Programming").

Funktions Taster Programmering

Tre programmer bruges til at programere functions taster;

- *Program 70* - bruges til at programmere optioner på individuelle taster
- *Program 80* - bruges til at programmere 18 karakteres tekst på tasterne
- *Program 90* - bruges til at programmere en maximum indtastning (HALO)

I dette afsnit findes der:

- Generel instruktion for programmerne 70, 80 and 90.
- Specifik programmerings instruktion for hver funktions tate.

Program 70 - Functions Taste Optioner

Brug program 70 for at sætte optioner på funktions taster. Fordi der er forskellige muligheder på de enkelte funktions taster, vil optionerne naturligvis også være forskellige. Se den specifikke instruktion for hver tase i dette kapitel for at finde optioner for hver tase.

1. Drej nøglen til **P** position.
2. For at starte programmering, indtast **7 0** og tryk på **SUBTOTAL** tasten.

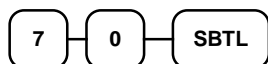

3. Indtast værdien eller værdierne for de forskellige adresser. afhængig af hvilken funktions tase man programmerer, kan der indtastes op til 6 tal **N1** til **N6**. Indtast summen på de forskellige adresser, man behøver ikke at taste foranstillede nuller. For eksempel hvis det er muligt at indtaste 6 adresser men der kun skal ændres på **N6** er det nok at indtaste værdien for **N6**. Tryk på funktions tasten der ønskes programmeret..

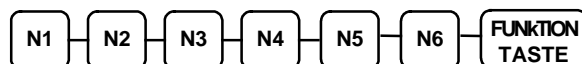

4. For at programmere flere forskellige taster, gentag fra punkt 3, eller tryk på **KONTANT** tasten for at afslutte programering.



Program 80 - Functions Taste Tekst

Programmer tekster ved enten ved at bruge bogstaverne på tastaturet eller anvende en 3 cifret kode for tekst. For at programmere tekst med den tre cifrede kode må man vælge 'N' i system option #25 (Se "System Option Programmering").

1. Drej nøglen til **P** position.
2. For at starte programmering, indtast **8 0** og tryk på **SUBTOTAL** tasten.

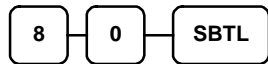



3. Hvis der programmeres på ER-5200 / ER-5200M

Tryk på op til 18 bogstavs taster → 

eller,

Indtast op til 18 tre-karakters koder → 

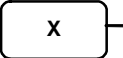
Hvis der programmeres på ER-5240 / ER-5240M

Tryk på op til 18 bogstavs taster →  → 

eller,

Indtast op til 18 tre-karakters koder → 

4. For at programmere flere forskellige taster, gentag fra punkt 3, eller tryk på **KONTANT** tasten for at afslutte programmering.



Program 90 - Functions Taste HALO

Brug program 90 for at programmere en maximums værdi (HALO) på tasten. Kun specifikke taster behøver denne programmering. Der kan evt. sættes en HALO på KONTANT, CHECK mv.

1. Drej nøglen til **P** position.
2. For at starte programmering, indtast **9 0** og tryk på **SUBTOTAL** tasten.

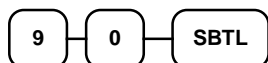

3. Indtast en HALO op til otte cifre, (eller "0" for ingen HALO).

**Indtast 1-8 cifre
HALO**

4. Tryk på funktions tasten på tastaturet der ønskes programmeret.



5. For at programmere flere forskellige taster, gentag fra punkt 2, eller tryk på **KONTANT** tasten for at afslutte programmering.



MELLEM TOTAL - Funktions Taste Programmering

Optioner - Program 70

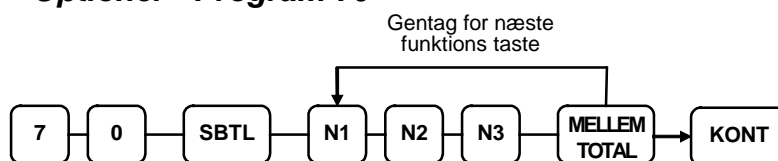

Adresse	OPTION	VÆRDI	=	SUM
N1	Taste er inaktiv?	Ja = 1 Nej = 0		
	Tvang før betaling?	Ja = 2 Nej = 0		
	Udskyd bon nummer når denne funktion anvendes?	Ja = 0 Nej = 4		
N2	Slet top-/bund tekster når denne funktion anvendes?	Ja = 0 Nej = 1		
	Udelad moms 1?	Ja = 2 Nej = 0		
	Udelad moms 2?	Ja = 4 Nej = 0		
N3	Udelad moms 3?	Ja = 1 Nej = 0		
	Udelad moms 4?	Ja = 2 Nej = 0		
	Tvang for validering?	Ja = 4 Nej = 0		

Tekst

- Refererer til "Program 80 – Functions Taste Tekst"

SLET BON - Funktions Taste Programmering

Optioner - Program 70

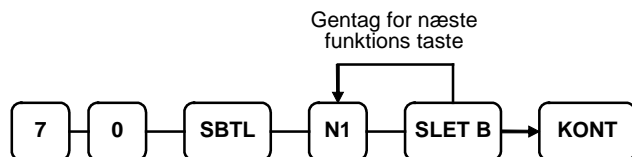

Adresse	OPTION	VÆRDI	=	SUM
N1	Taste er inaktiv?	Ja = 1 Nej = 0		
	Taste er kun aktiv med nøgle i X position?	Ja = 2 Nej = 0		
	Tvang for validering?	Ja = 4 Nej = 0		

Tekst

- Refererer til "Program 80 – Funktions Taste Tekst"

HALO

- Refererer til "Program 90 – Funktions Taste HALO"

KONTANT - Funktions Taste Programmering

Optioner - Program 70

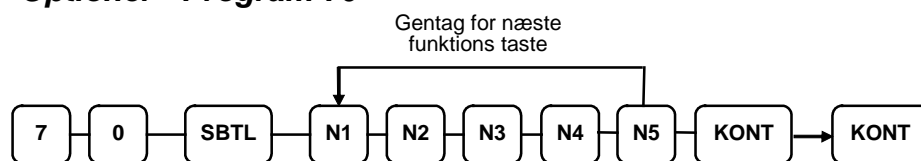

Adresse	OPTION	VÆRDI	=	SUM
N1	Tvang for indtastning af modtaget beløb?	Ja = 1 Nej = 0		
	Tillad kun betaling med nøgle i X position?	Ja = 2 Nej = 0		
	Forbyd betaling mindre end salg?	Ja = 4 Nej = 0		
N2	Åben kasseskuffe?	Ja = 0 Nej = 1		
	Udelad moms 1?	Ja = 2 Nej = 0		
	Udelad moms 2?	Ja = 4 Nej = 0		
N3	Udelad moms 3?	Ja = 1 Nej = 0		
	Udelad moms 4?	Ja = 2 Nej = 0		
	Tvang for validering?	Ja = 4 Nej = 0		

Tekst

- Refererer til "Program 80 – Funktions Taste Tekst"

HALO

- Refererer til "Program 90 – Funktions Taste HALO"

KORT 1-8 - Funktions Taste Programmering

Gentag for næste
funktions taste

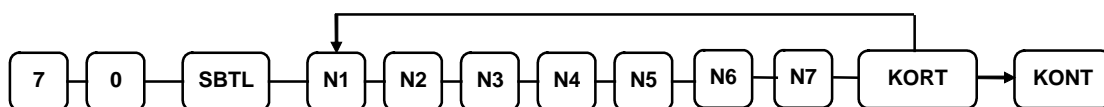

Adresse	OPTION	VÆRDI	=	SUM
N1	Tvang for indtastning af modtaget beløb?	Ja = 1 Nej = 0		
	Tillad kun betaling med nøgle i X position?	Ja = 2 Nej = 0		
	Forbyd betaling mindre end salg?	Ja = 4 Nej = 0		
N2	Åben kasseskuffe?	Ja = 0 Nej = 1		
	Tillad betaling større end salg?	Ja = 2 Nej = 0		
	Tvang for indtastning af nummer (Non-add)?	Ja = 4 Nej = 0		
N3	Udelad moms 1?	Ja = 1 Nej = 0		
	Udelad moms 2?	Ja = 2 Nej = 0		
	Udelad moms 3?	Ja = 4 Nej = 0		
N4	Udelad moms 4?	Ja = 1 Nej = 0		
	Tvang for validering?	Ja = 2 Nej = 0		
	Send til EFT?	Ja = 4 Nej = 0		
N5	EFT port	0-2		

Tekst

- Refererer til "Program 80 – Funktions Taste Tekst"

HALO

- Referere til "Program 90 – Funktions taste HALO"

CHECK - Funktions Taste Programmering

Optioner - Program 70

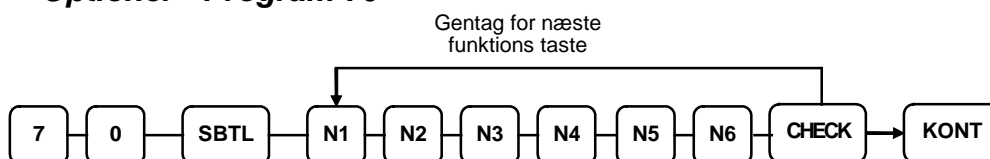

Adresse	OPTION	VÆRDI	=	SUM
N1	Tvang for indtastning af modtaget beløb?	Ja = 1 Nej = 0		
	Tillad kun betaling med nøgle i X position?	Ja = 2 Nej = 0		
	Forbyd betaling mindre end salg?	Ja = 4 Nej = 0		
N2	Åben kasseskuffe?	Ja = 0 Nej = 1		
	Udelad moms 1?	Ja = 2 Nej = 0		
	Udelad moms 2?	Ja = 4 Nej = 0		
N3	Udelad moms 3?	Ja = 1 Nej = 0		
	Udelad moms 4?	Ja = 2 Nej = 0		
N4	Tvang for check endorsering?	Ja = 1 Nej = 0		
	Tvang for validering?	Ja = 2 Nej = 0		

Tekst

- Refererer til "Program 80 – Funktions Taste Tekst"

HALO

- Refererer til "Program 90 – Funktions Taste HALO"

CHECK BETALING - Funktions Taste Programmering

Optioner - Program 70

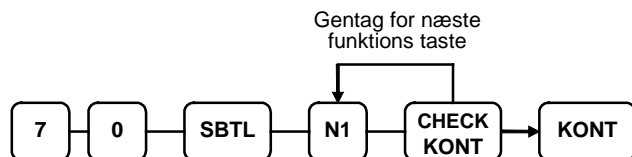

Adresse	OPTION	VÆRDI	=	SUM
N1	Taste er inaktiv?	Ja = 1 Nej = 0		
	Taste er kun aktiv med nøgle i X position?	Ja = 2 Nej = 0		
	Tvang for validering?	Ja = 4 Nej = 0		

Tekst

- Refererer til "Program 80 – Funktions Taste Tekst"

HALO

- Refererer til "Program 90 – Funktions Taste HALO"

CHECK PRINT - Funktions Taste Programmering

Optioner - Program 70

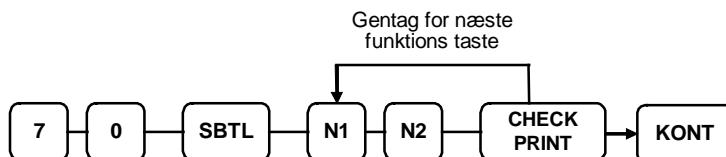

Adresse	OPTION	VÆRDI	=	SUM
N1	Taste er inaktiv?	Ja = 1 Nej = 0		
	Print beløb og endorserings tekst?	Ja = 2 Nej = 0		
	Print DATO?	Ja = 0 Nej = 4		
N2	Print TID ?	Ja = 0 Nej = 1		
	Print ekspedient?	Ja = 0 Nej = 2		
	Print fortløbende nummer?	Ja = 0 Nej = 4		

Tekst

- Refererer til "Program 80 – Funktions Taste Tekst"

BORD # - Funktions Taste Programmering

Optioner - Program 70

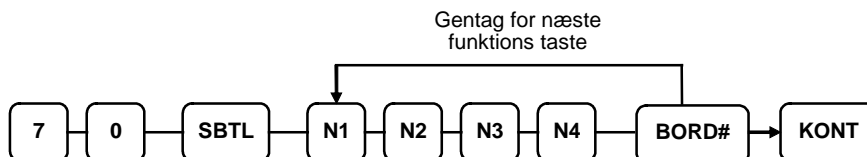

Adresse	OPTION	VÆRDI	=	SUM
N1	Taste er inaktiv?	Ja = 1 Nej = 0		
	Bord nummer tvang?	Ja = 2 Nej = 0		
	Må der sælges på andre ekspedienters borde?	Ja = 4 Nej = 0		
N2	Skal bord # og saldoprintes på bon?	Ja = 0 Nej = 1		
	Skal bord # og saldoprintes på køkkenprinter?	Ja = 0 Nej = 2		
	Tillad kun en regning pr. bord?	Ja = 4 Nej = 0		
N3	Bord# oprettes automatisk af kasseapparat?	Ja = 1 Nej = 0		
	NY SALDO taste bruges som Drive thru genkald taste?	Ja = 2 Nej = 0		
N4	Længde af bordnummer (0-9)	0-9		

Tekst

- Refererer til "Program 80 – Funktions Taste Tekst"

VALUTA KURS - Funktions Taste Programmering

Currency Conversion Rate - Program 90

1. Drej nøglen til **P** position.
2. For at starte programmering, indtast **9 0** og tryk på **SUBTOTAL** tasten.

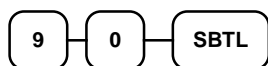

3. Indtast valuta kursen, op til 7 cifre (brug ikke komma), indtast så et nummer fra 0 til 7 for at identificere decimal position. Se "Valuta Omregnings Kurs" nedenfor.

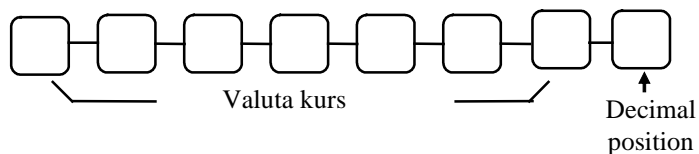

4. Tryk på den funktions taste på tastatur der ønskes programmeret.



5. For at programmere tilsvarende taster, fortsæt fra punkt 3, eller tryk på **KONTANT** tasten for at afslutte programmering.



Valuta Omregnings Kurs Programmering eksempel

BEMÆRK: Udenlandsk valuta indtastes ved at dividere valutaen op i hundrede og indtaste denne værdi. F. eks. Euro til kurs 750 ($100 / 750 = 0,1333$). Det er ikke nødvendigt at taste foranstillede nuller

100 Euro koster 750 kroner.

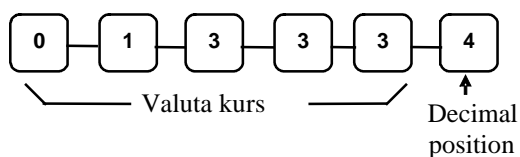

DRIVE THRU / EAT IN / TAKE OUT - Funktions Taste Programmering

Optioner - Program 70

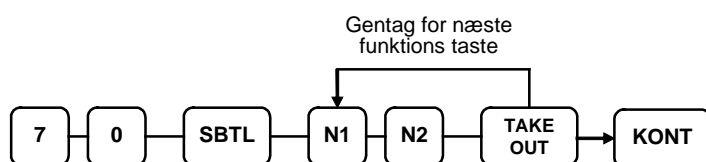
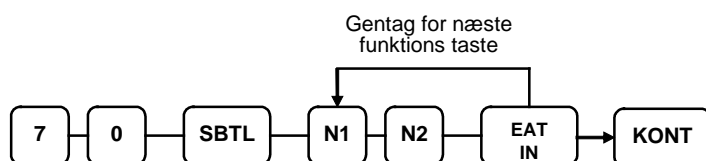
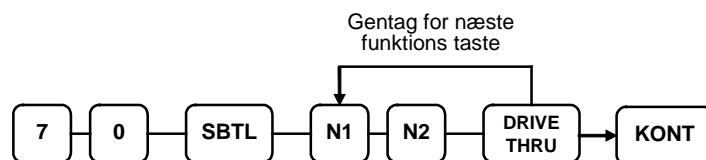

Adresse	OPTION	VÆRDI	=	SUM
N1	Udelad moms 1?	Ja = 1 Nej = 0		
	Udelad moms 2?	Ja = 2 Nej = 0		
	Udelad moms 3?	Ja = 4 Nej = 0		
N2	Udelad moms 4?	Ja = 1 Nej = 0		
	Tvang for validering?	Ja = 2 Nej = 0		

Tekst

- Refererer til "Program 80 – Funktions Taste Tekst"

FEJL - Funktions Tasse Programmering

Optioner - Program 70

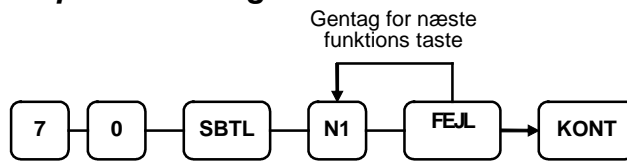

Adresse	OPTION	VÆRDI	=	SUM
N1	Taste er inaktiv?	Ja = 1 Nej = 0		
	Taste er kun aktiv med nøgle i X position?	Ja = 2 Nej = 0		
	Tvang for validering?	Ja = 4 Nej = 0		

Tekst

- Refererer til "Program 80 – Funktions Tasse Tekst"

HALO

- Refererer til "Program 90 – Funktions Tasse HALO"

F/S SUBTOTAL - Function Key Programmering

Optioner - Program 70

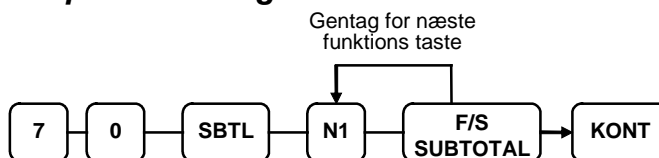

Adresse	OPTION	VÆRDI	=	SUM
N1	Taste er inaktiv?	Ja = 1 Nej = 0		

Tekst

- Refererer til "Program 80 – Funktions Tasse Tekst"

F/S BETALING - Funktions Taste Programmering

Optioner - Program 70

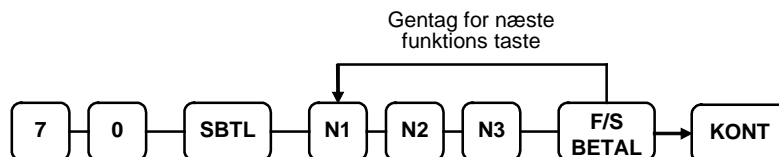

Adresse	OPTION	VÆRDI	=	SUM
N1	Udelad moms 1?	Ja = 1 Nej = 0		
	Udelad moms 2?	Ja = 2 Nej = 0		
	Udelad moms 3?	Ja = 4 Nej = 0		
N2	Udelad moms 4?	Ja = 1 Nej = 0		
	Betaling er tilladt med et hvilket som helst beløb?	Ja = 2 Nej = 0		
	Tilbagebetaling af F/S betaling er i	kontant = 4 F/S betaling = 0		
N3	Åben kasseskuffe?	Ja = 0 Nej = 1		
	Tvang for validering?	Ja = 2 Nej = 0		

Tekst

- Refererer til "Program 80 – Funktions Taste Tekst"

HALO

- Refererer til "Program 90 – Funktions Taste HALO"

GÆSTER - Funktions Taste Programmering

Optioner - Program 70

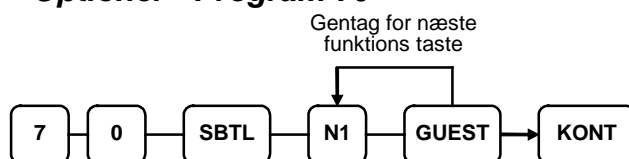

Adresse	OPTION	VÆRDI	=	SUM
N1	Gæste antal er tvungen bord salg?	Ja = 1 Nej = 0		
	Indtast gæste antal før registrering?	Ja = 2 Nej = 0		
	Print antal gæster på køkkenprinter?	Ja = 4 Nej = 0		

Tekst

- Refererer til "Program 80 – Funktions Taste Tekst"

PRIS NIVEAU 1-2 - Funktions Taste Programering

Optioner - Program 70

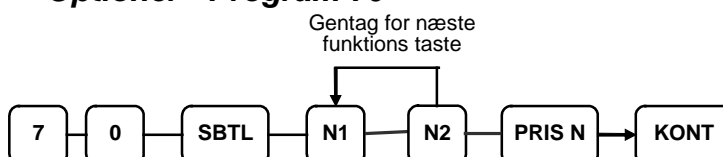

Adresse	OPTION	VÆRDI	=	SUM
N1	Print niveau tekst på køkkenprinter?	Ja = 1 Nej = 0		

Tekst

- Refererer til "Program 80 – Funktions Taste Tekst"

ÅBEN SKUFFE - Funktions Taste Programmering

Optioner - Program 70

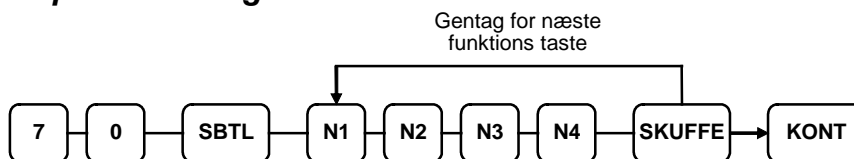

Adresse	OPTION	VÆRDI	=	SUM
N1	Åben Skuffe er inaktiv?	Ja = 1 Nej = 0		
	Taste er kun aktiv med nøgle i X position?	Ja = 2 Nej = 0		
	Åben Skuffe er inaktiv efter indtastning på nummer tasten?	Ja = 4 Nej = 0		
N2	Tvang for indtastning af nummer på nummer taste inden salg?	Ja = 1 Nej = 0		
	Print bon når Åben Skuffe taste anvendes?	Ja = 0 Nej = 2		
	Indtastning af nummer på nummer taste er forbudt?	Ja = 4 Nej = 0		
N3	Tvungen nummerindtastning skal matche max. antal cifre i adressen nedenfor (N4)?	Ja = 1 Nej = 0		
	Print nummer på regning?	Ja = 2 Nej = 0		
N4	Indtast maksimum cifre der kan tastes på nummer tasten. 0 betyder ingen begrænsning.	0-8		

Tekst - Programs 80 & 81

Da der er to funktioner på samme taste, Nummer taste og Åben Skuffele, er der forskellige programmer til at programmere tekst i.

Programmering af Åben Skuffe:

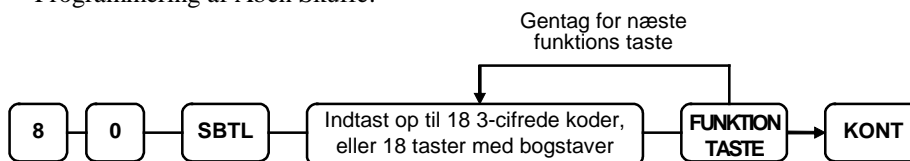

Programmering af Nummer:

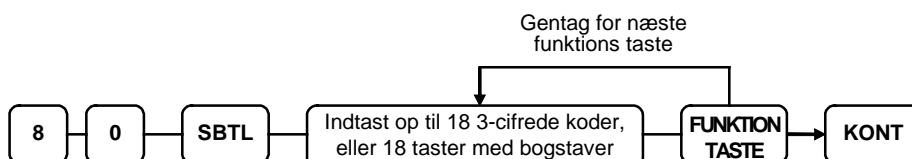

RETUR - Funktions Taste Programmering

Optioner - Program 70

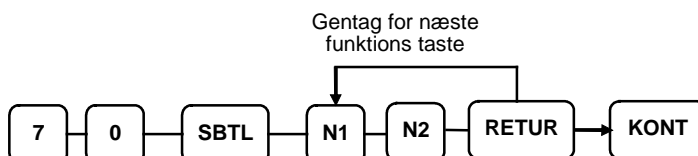

Adresse	OPTION	VÆRDI	=	SUM
N1	Taste er inaktiv?	Ja = 1 Nej = 0		
	Taste er kun aktiv med nøgle i X position?	Ja = 2 Nej = 0		
	Tvungen validering?	Ja = 4 Nej = 0		
N2	Tilføj til Grand Total på Finans/Eksp. rapport	Ja = 1 Nej = 0		

Tekst

- Refererer til "Program 80 – Funktions Taste Tekst"

HALO

- Refererer til "Program 90 – Funktions Taste HALO"

MODIFIER 1-5 - Funktions Tase Programering

Optioner - Program 70

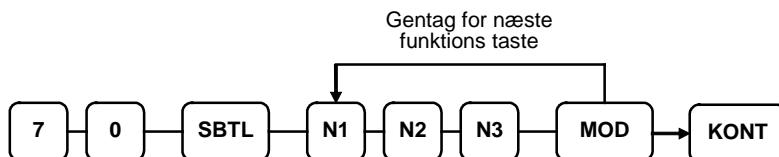

Adresse	OPTION	VÆRDI	=	SUM
N1	Taste er kun aktiv med nøgle i X position?	Ja = 1 Nej = 0		
	Ændre PLU#?	Ja = 2 Nej = 0		
N2	Print modifier tekst på regning?	Ja = 0 Nej = 1		
	Print modifier tekst på bon?	Ja = 0 Nej = 2		
	Print modifier tekst på køkkenprinter?	Ja = 0 Nej = 4		
N3	Størrelse af det ændrede ciffer (0-9)	0-9		

* Ændret ciffer (1-14) af PLU#

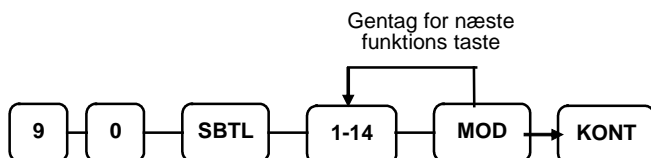

Tekst

- Refererer til "Program 80 – Funktions Tase Tekst"

BETALING - Funktions Taste Programmering

Optioner - Program 70

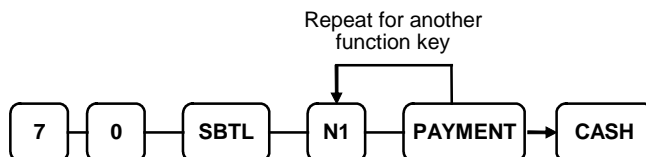

Adresse	OPTION	VÆRDI	=	SUM
N1	Tvang for at lukke bordet?	Ja = 1 Nej = 0		

Tekst

- Refererer til "Program 80 – Funktions Taste Tekst"

GL. SALDO - Funktions Taste Programmering

Optioner - Program 70

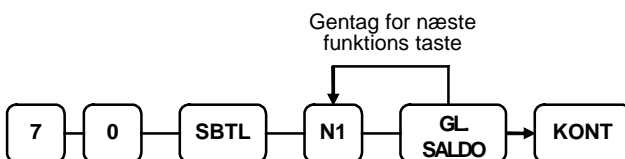

Adresse	OPTION	VÆRDI	=	SUM
N1	Gl. Saldo kan indtastes på et vilkårligt tidspunkt i registreringen?	Ja = 1 Nej = 0		
	Gl. Saldo skal indtastes før start af registrering?	Ja = 2 Nej = 0		

Tekst

- Refererer til "Program 80 – Funktions Taste Tekst"

PROMO - Funktions Taste Programmering

Optioner - Program 70

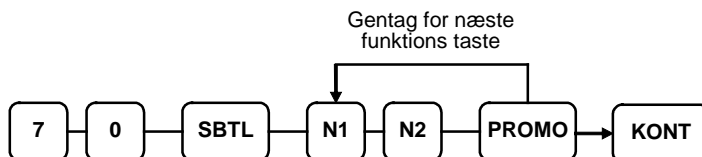

Adresse	OPTION	VÆRDI	=	SUM
N1	Taste er inaktiv?	Ja = 1 Nej = 0		
	Taste er kun aktiv med nøgle i X position?	Ja = 2 Nej = 0		
	Udelad moms 1?	Ja = 4 Nej = 0		
N2	Udelad moms 2?	Ja = 1 Nej = 0		
	Udelad moms 3?	Ja = 2 Nej = 0		
	Udelad moms 4?	Ja = 4 Nej = 0		

Tekst

- Refererer til "Program 80 – Funktions Taste Tekst"

UDBETALING 1-3 - Funktions Taste Programmering

Optioner - Program 70

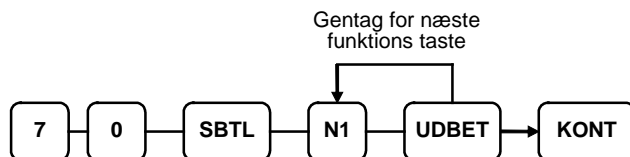

Adresse	OPTION	VÆRDI	=	SUM
N1	Taste er inaktiv?	Ja = 1 Nej = 0		
	Taste er kun aktiv med nøgle i X position?	Ja = 2 Nej = 0		
	Tvang for validering?	Ja = 4 Nej = 0		

Tekst

- Refererer til "Program 80 – Funktions Taste Tekst"

PRINT REGNING - Funktions Taste Programmering

Optioner - Program 70

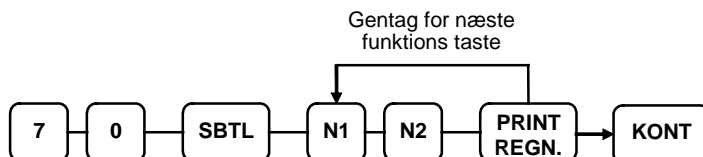

Adresse	OPTION	VÆRDI	=	SUM
N1	Indtast port (0 – 2) - (0 hvis regning skal printes på bon)	0-2		
N2	Automatisk Ny Saldo?	Ja = 1 Nej = 0		
	Udelad print af bon nummer på regning?	Ja = 2 Nej = 0		

Tekst

- Refererer til "Program 80 – Funktions Taste Tekst"

INDBETALING 1-3 - Funktions Taste Programmering

Optioner - Program 70

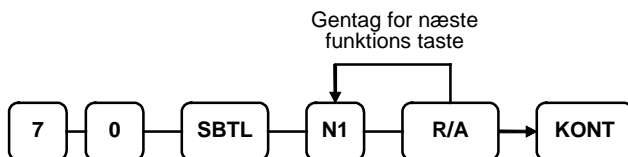

Adresse	OPTION	VÆRDI	=	SUM
N1	Taste er inaktiv?	Ja = 1 Nej = 0		
	Taste er kun aktiv med nøgle i X position?	Ja = 2 Nej = 0		
	Tvang for validering?	Ja = 4 Nej = 0		

Tekst

- Refererer til "Program 80 – Funktions Taste Tekst"

HALO

- Refererer til "Program 90 – Funktions Taste HALO"

VÆGT - Funktions Taste Programmering

Optioner - Program 70

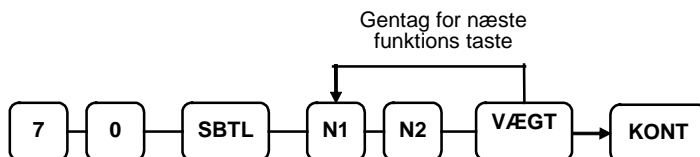

Adresse	OPTION	VÆRDI	=	SUM	
N1	Taste er inaktiv?	Ja = 1 Nej = 0			
	Taste er kun aktiv med nøgle i X position?	Ja = 2 Nej = 0			
	Tillad manuel indtastning af vægt?	Ja = 4 Nej = 0			
N2	Fratræk tara ved indtastning af vægt?	Ja = 1 Nej = 0			
	Vægt symbol for manuel indtastning:	Kg =	2		
		Lb =	0		
	Tillad vægtvarer med vægt eller prisindtastning?	Ja = 4 Nej = 0			

Tekst

- Refererer til "Program 80 – Funktions Taste Tekst"

NY SALDO - Funktions Taste Programmering

Optioner - Program 70

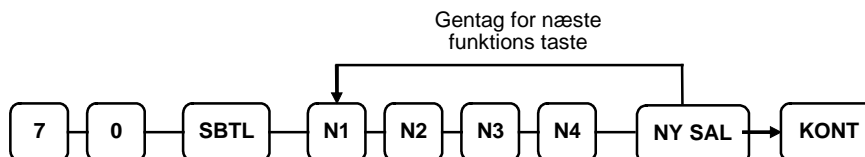

Adresse	OPTION	VÆRDI	=	SUM
N1	Compulsory non-add number before this key is used?	Ja = 1 Nej = 0		
	Print on receipt?	Ja = 0 Nej = 2		
	Allow negative balance in X control lock position only?	Ja = 4 Nej = 0		
N2	Beregn moms 1?	Ja = 0 Nej = 1		
	Beregn moms 2?	Ja = 0 Nej = 2		
	Beregn moms 3?	Ja = 0 Nej = 4		
N3	Beregn moms 4?	Ja = 0 Nej = 1		
	Tvang for validering?	Ja = 2 Nej = 0		
N4	Enter the port number if you are using a hard check system.	0-2		

Tekst

- Refererer til "Program 80 – Funktions Taste Tekst"

SUBTOTAL - Funktions Taste Programmering

Optioner - Program 70

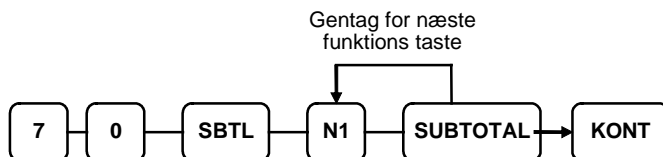

Adresse	OPTION	VÆRDI	=	SUM
N1	Taste er inaktiv?	Ja = 1 Nej = 0		

Tekst

- Refererer til "Program 80 – Funktions Taste Tekst"

BORD - Funktions Taste Programmering

Optioner - Program 70

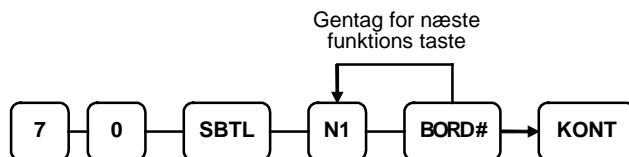

Adresse	OPTION	VÆRDI	=	SUM
N1	Tvungen bord nummer indtastning før åbning af et nyt bord?	Ja = 1 Nej = 0		
	Tvungen at alt salg skal forgå på borde?	Ja = 2 Nej = 0		
	Print Bord# på køkkenprinter?	Ja = 4 Nej = 0		

Tekst

- Refererer til "Program 80 – Funktions Taste Tekst"

TARA - Funktions Taste Programmering

Optioner - Program 70

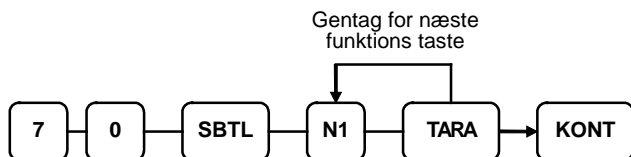

Adresse	OPTION	VÆRDI	=	SUM
N1	Taste er inaktiv?	Ja = 1 Nej = 0		
	Taste er kun aktiv med nøgle i X position?	Ja = 2 Nej = 0		
	Brug tara nr. fem til indtastning af tara vægt?	Ja = 4 Nej = 0		

Tekst

- Refererer til "Program 80 – Funktions Taste Tekst"

UDEN MOMS - Funktions Taste Programmering

Optioner - Program 70

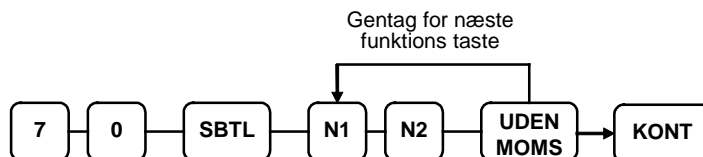

Adresse	OPTION	VÆRDI	=	SUM
N1	Udelad moms 1?	Ja = 1 Nej = 0		
	Udelad moms 2?	Ja = 2 Nej = 0		
	Udelad moms 3?	Ja = 4 Nej = 0		
N2	Udelad moms 4?	Ja = 1 Nej = 0		
	Tvungen brug af Nummer taste, før denne taste anvendes?	Ja = 2 Nej = 0		
	Tvang for validering?	Ja = 4 Nej = 0		

Tekst

- Refererer til "Program 80 – Funktions Taste Tekst"

TIPS - Funktions Taste Programering

Optioner - Program 70

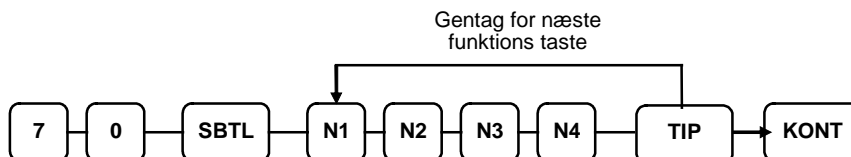

Adresse	OPTION	VÆRDI	=	SUM
N1	Type af tips er:	Procent =	1	
		Beløb =	0	
N2	Taste er inaktiv?	Ja = 1 Nej = 0		
	Taste er kun aktiv med nøgle i X position?	Ja = 2 Nej = 0		
	Tilføj moms 1?	Ja = 4 Nej = 0		
N3	Tilføj moms 2?	Ja = 1 Nej = 0		
	Tilføj moms 3?	Ja = 2 Nej = 0		
	Tilføj moms 4?	Ja = 4 Nej = 0		
N4	Tilføj tips total til NET og GROSS salg total?	Ja = 1 Nej = 0		

Tekst

- Refererer til "Program 80 – Funktions Taste Tekst"

VALIDER - Funktions Taste Programering

Optioner - Program 70

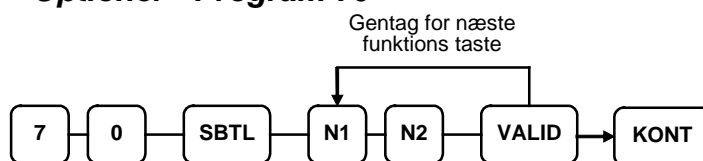

Adresse	OPTION	VÆRDI	=	SUM
N1	Indtast kommunikations port.(0-2) Enter Zero if validation is no used.	0-2		
N2	Taste er inaktiv?	Ja = 1 Nej = 0		
	Gentag validering flere gange?	Ja = 2 Nej = 0		

Tekst

- Refererer til "Program 80 – Funktions Taste Tekst"

RETTE - Funktions Taste Programmering

Optioner - Program 70

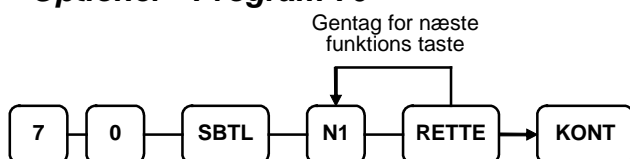

Adresse	OPTION	VÆRDI	=	SUM
N1	Taste er inaktiv?	Ja = 1 Nej = 0		
	Taste er kun aktiv med nøgle i X position?	Ja = 2 Nej = 0		
	Tvang for validering?	Ja = 4 Nej = 0		

Tekst

- Refererer til "Program 80 – Funktions Taste Tekst"

HALO

- Refer to "Program 90 – Function Key HALO"

SPILD - Funktions Taste Programmering

Optioner - Program 70

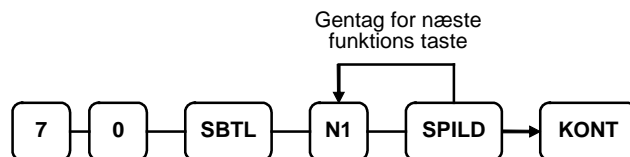

Adresse	OPTION	VÆRDI	=	SUM
N1	Taste er inaktiv?	Ja = 1 Nej = 0		
	Taste er kun aktiv med nøgle i X position?	Ja = 2 Nej = 0		
	Tvang for validering?	Ja = 4 Nej = 0		

Tekst

- Refererer til "Program 80 – Funktions Taste Tekst"

HALO

- Refer to "Program 90 – Function Key HALO"

%1- %5 - Funktions Tasse Programering

Optioner - Program 70

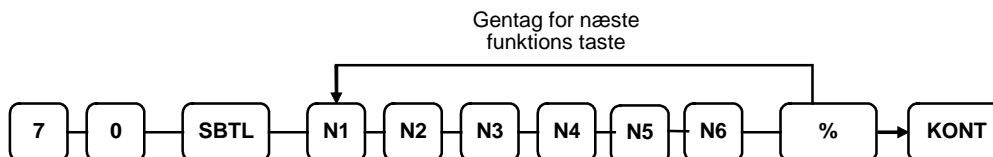

Adresse	OPTION	VÆRDI	=	SUM
N1	Bruges som:	Beløb =	1	
		Procent =	0	
	Taste er inaktiv?		Ja = 2 Nej = 0	
	% taste er kun aktiv med nøgle i X position?		Ja = 4 Nej = 0	
N2	% taste er:	Åben =	0	
		Fast =	1	
	% taste er:	Salg =	2	
		Styk =	0	
Tillad overskrivning af fast % taste?		Ja = 4 Nej = 0		
N3	% taste er:	Positiv =	1	
		Negativ =	0	
% beløb er moms 1?		Ja = 2 Nej = 0		
N4	% beløb er moms 2?		Ja = 1 Nej = 0	
	% beløb er moms 3?		Ja = 2 Nej = 0	
	% beløb er moms 4?		Ja = 4 Nej = 0	
N5	Reducer (eller forhøj) subtotal ved % indtastning?		Ja = 1 Nej = 0	
	Kan kun bruges en gang efter en subtotal?		Ja = 2 Nej = 0	
	Tillad flere beløbsrabatter (kupon'er) uden brug af subtotal?		Ja = 4 Nej = 0	
N6	Tillad kun overskrivning af fast % med nøgle i X position?		Ja = 1 Nej = 0	
	Tvang for validering?		Ja = 2 Nej = 0	

Tekst

- Refererer til "Program 80 – Funktions Tasse Tekst"

HALO - Program 90

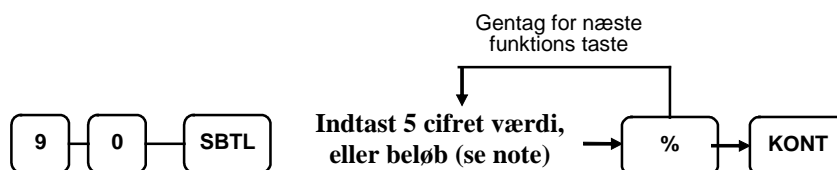

BEMÆRK: Hvis tasten er med beløb, indtast 5 cifret HALO, eller 0 for ingen HALO. Hvis tasten er med procent, indtast procenten som et 5 cifret format, uden decimaler (XX.XXX). For eksempel: for 10%, indtast 10000; for 5.55%, indtast 05550; for 99.999%, indtast 99999.

Ekspedient programmering

Ekspedienter kan programmeres med følgende optioner. Disse optioner sættes i separate programmer:

- *Program 800 - Ekspedient Kode programmering* bestemmer koden der anvendes ved ekspedient Sign On, hvis denne metode er valgt i system option #2 (Se "System Option programmering")
- *Program 801 – Tildel skuffe & Trænings Ekspedient Programmering.* Dette tillader programmering af trænings ekspedienter og alternative skuffer.
- *Program 810 - Ekspedient Navne Programmering* tillader at der programmeres navne på den enkelte ekspedient, op til 18 bogstaver for hver ekspedient

Program 800 - Ekspedient Kode Programmering

1. Drej nøglen til **P** position.
2. For at starte programmering, indtast **8 0 0** og tryk på **SUBTOTAL** tasten.

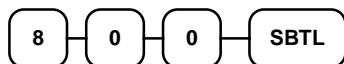

3. Indtast nummer (**1-15**) der ønskes programmeret; tryk på **X** tasten.

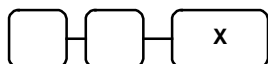

4. Indtast kode (op til 6 cifre); tryk på **SUBTOTAL** tasten.

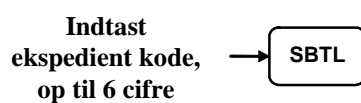

5. For at programmere flere forskellige ekspedienter, gentag fra punkt 3, eller tryk på **KONTANT** tasten for at afslutte programmering.



Program 801 - Tildel skuffe & Trænings ekspedient

1. Drej nøglen til **P** position.
2. For at starte programmering, indtast **8 0 1** og tryk på **SUBTOTAL** tasten.

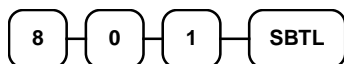

3. Indtast nummer (**1-15**) der ønskes programmeret; tryk på **X** tasten.

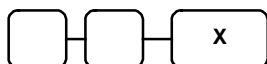

4. Indtast optionen fra tabellen nedenfor, tryk på **SUBTOTAL** tasten.

Adresse	OPTION	VÆRDI	=	SUM
N1	Skuffe tildeling 0: standard skuffe, anden skuffe, ingen skuffe)	0-2 1: 2:		
N2	Trænings ekspedient	Ja=1 Nej=0		



5. For at programmere flere forskellige ekspedienter, gentag fra punkt 3, eller tryk på **KONTANT** tasten for at afslutte programmering.



Program 810 - Ekspedient Navne

Programmer tekster ved enten ved at bruge bogstaverne på tastaturet eller anvende en 3 cifret kode for tekst. For at programmere tekst med den tre cifrede kode må man vælge 'N' i system option #25(Se "System Option Programming").

1. Drej nøglen til **P** position.
2. For at starte programmering, indtast **8 1 0** og tryk på **SUBTOTAL** tasten.

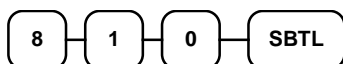

3. Indtast nummer (**1-15**) der ønskes programmeret; tryk på **X** tasten.

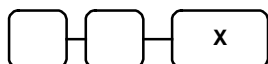

4. Hvis der anvendes tastatur bogstaver,

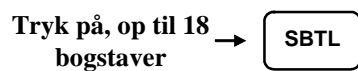

eller,

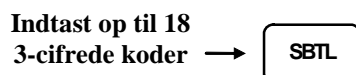

5. Tryk på **KONTANT** tasten for at afslutte programmering.



Mix & Match Programmering

Mix & Match tabellerne kan programmeres med følgende optioner. Disse optioner sættes i separate programmer:

- *Program 600 - Styk Antal Programmering*
- *Program 601 - Pris Programmering*
- *Program 610 - Mix & Match Tekst Programmering* tillader at der programmeres navne på Mix & Match tabellerne, op til 18 bogstaver.

Program 600 - Styk Antal Programmering

1. Drej nøglen til **P** position.
2. For at starte programmering, indtast **6 0 0** og tryk på **SUBTOTAL** tasten.

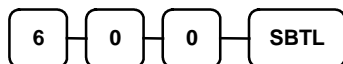

3. Indtast nummer på den M&M tabel der ønskes programmeret; tryk på **X** tasten.

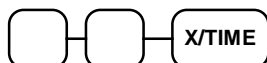

4. Indtast antal, op til 5 cifre. (Maksimum antal der kan indtastes er 50000); tryk på **SUBTOTAL** tasten.

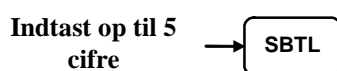

5. For at programmere flere forskellige M&M tabeller, gentag fra punkt 3, eller tryk på **KONTANT** tasten for at afslutte programmering.



Program 601 - Pris Programmering

1. Drej nøglen til **P** position.
2. For at starte programmering, indtast **6 0 1** og tryk på **SUBTOTAL** tasten.

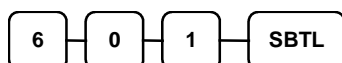

3. Indtast nummer på den M&M tabel der ønskes programmeret; tryk på **X** tasten.

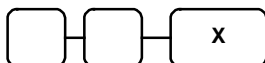

4. Indtast en pris (op til 7 cifre), tryk på **SUBTOTAL** tasten.



5. For at programmere flere forskellige M&M tabeller, gentag fra punkt 3, eller tryk på **KONTANT** tasten for at afslutte programmering.

Program 610 - Mix & Match Tekst Programmering

Programmer tekster ved enten ved at bruge bogstaverne på tastaturet eller anvende en 3 cifret kode for tekst. For at programmere tekst med den tre cifrede kode må man vælge 'N' i system option #25(Se "System Option Programmering").

1. Drej nøglen til **P** position.
2. For at starte programmering, indtast **6 1 0** og tryk på **SUBTOTAL** tasten.

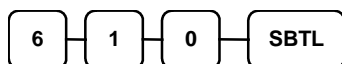

3. Indtast nummer på den M&M tabel der ønskes programmeret; tryk på **X** tasten.

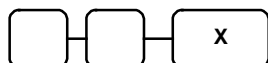

4. Hvis der anvendes tastatur bogstaver



eller,

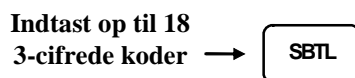

5. For at programmere flere forskellige M&M tabeller, gentag fra punkt 3, eller tryk på **KONTANT** tasten for at afslutte programmering.



Gruppe Programmering

Gruppe totaler har mulighed for at opsumere omsætning af de individuelle PLU'er der er tilknyttet den enkelte gruppe. Hver PLU kan tilknyttes til en, to eller tre forskellige grupper.

- Program 900 tildeler en status til en gruppe, bemærk en gruppe kan programmeres til *ikke* at samle omsætning i totalen for alle grupper, eller en gruppe kan sørge for at alle varer i gruppen sendes til køkkenprinter.
- Program 910 anvendes til at skrive tekst på gruppen, så denne lettere kan forstås på rapporter.

Programmering Gruppe Status - Program 900

1. Drej nøglen til **P** position.
2. For at starte programmering, indtast **9 0 0** og tryk på **SUBTOTAL** tasten.

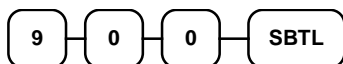

3. Indtast nummer på den gruppe der ønskes programmeret; tryk på **X** tasten.

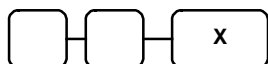

4. Indtast optionen fra tabellen nedenfor, tryk på **SUBTOTAL** tasten.

Adresse	OPTION	VÆRDI	=	SUM
N1	Gruppe total er samlet på totalen for alle gruppe rapport?	Ja = 0 Nej = 1		
	Send til køkkenprinter?	Ja = 2 Nej = 0		
N2	Ingen valg	0		
	Køkkenprinter port#: R(print en køkken rekvisition)	1		
	Køkkenprinter port#: 1	2		
	Køkkenprinter port#: 2	4		
N3	Print rød på køkkenprinter?	Ja = 1 Nej = 0		

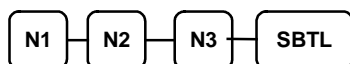

5. For at programmere flere forskellige grupper, gentag fra punkt 3, eller tryk på **KONTANT** tasten for at afslutte programmering.



Programming Gruppe Tekster

1. Drej nøglen til **P** position.
2. For at starte programmering, indtast **9 1 0** og tryk på **SUBTOTAL** tasten.

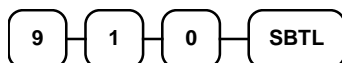

3. Indtast nummer (**1-20**) på den gruppe der ønskes programmeret; tryk på **X** tasten.

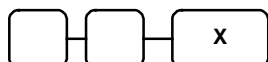

4. Hvis der anvendes tastatur bogstaver



or,

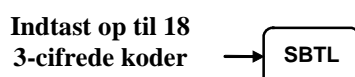

5. For at programmere flere forskellige grupper, gentag fra punkt 3, eller tryk på **KONTANT** tasten for at afslutte programmering.



Diverse Programmering

Makro taste Sekvens Programmering

Macro'er er specielle funktions taster der bruges til at eksekvere en sekvens af tastetryk automatisk. For eksempel kan en makro en række af rapporter eller til at modtage et bestemt forudkodet beløb. Makro'er skal være placeret på tastaturet. (Se "Function Key Assignment Programming" for at placere makro taster på tastatur.)

Oprette en Makro

1. Drej nøglen til **P** position.
2. For at starte programmering, indtast **1 5 0 0** og tryk på **SUBTOTAL** tasten.

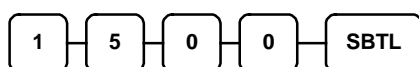

3. Tryk på den **Makro** taste der ønskes programmeret.



4. Først skal nøglestilling ændres. Standard nøglestilling er PGM position. Derfor, hvis der ønskes startet i REG position, drej nøgle til REG position. Tryk på op til 50 taster



5. Drej nøgle til P position. Tryk på den samme **Makro** taste for at afslutte sekvensen



6. For at programmere flere forskellige Makro'er, gentag fra punkt 3, eller tryk på **KONTANT** tasten for at afslutte programmering.



Slette en Makro

Hvis der ønskes slettet en taste sekvens fra en makro, udskift den aktuelle funktion med den INAKTIVE funktion.

Logo Tekst Programmering

Programmering af logo tekster

En top tekst på 6 linier kan printes i hovedet på alle bon'er; en bund tekst kan printes i slutningen på alle bon'er. Der kan indtastes en endorsement tekst på op til 10 linier, endorsement skal ske på en slipprinter. Hver linie kan indeholde op til 32 karakterer.

1. Drej nøglen til **P** position.
2. For at starte programmering, indtast **7 0 0** og tryk på **SUBTOTAL** tasten.

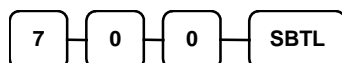

3. Kig på skemaet herunder og indtast nummeret på den linie der ønskes programmeret, tryk på **X** tasten.



N	Message Line	N	Message Line
1	1. linie i top tekst	12	6. linie i bund tekst
2	2. linie i top tekst	13	1. linie til endorsement
3	3. linie i top tekst	14	2. linie til endorsement
4	4. linie i top tekst	15	3. linie til endorsement
5	5. linie i top tekst	16	4. linie til endorsement
6	6. linie i top tekst	17	5. linie til endorsement
7	1. linie i bund tekst	18	6. linie til endorsement
8	2. linie i bund tekst	19	7. linie til endorsement
9	3. linie i bund tekst	20	8. linie til endorsement
10	4. linie i bund tekst	21	9. linie til endorsement
11	5. linie i bund tekst	22	10. linie til endorsement

4. Hvis der anvendes tastatur bogstaver,

Tryk på, op til 32 bogstaver → 

eller,

Indtast op til 32 3-cifrede koder → 

5. For at programmere flere forskellige linier, gentag fra punkt 3, eller tryk på **KONTANT** tasten for at afslutte programmering.



Programmering af Finans Rapport Tekst

Finans Rapport Tekst delen tillader at man ændre teksten som printes på finans rapporten i forhold til den oprindelige. For eksempel, den første total på finans rapporten "+PLU TTL" repræsenterer total for alle positive PLU'er. Hvis der ønskes indtastet en ny tekst på denne for eksempel "FOOD SALG". Man kan ændre en hvilken som helst tekst med op til 18-karakterer. (Se "Finans Rapport Tekst").

1. Drej nøglen til **P** position.
2. For at starte programmering, indtast **7 0 1** og tryk på **SUBTOTAL** tasten.

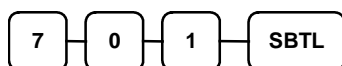

3. Kig på skemaet herunder og indtast nummeret på den linie der ønskes programmeret, tryk på **X** tasten.



4. Hvis der anvendes tastatur bogstaver,



eller,

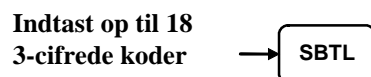

5. For at programmere flere forskellige linier, gentag fra punkt 3, eller tryk på **KONTANT** tasten for at afslutte programmering.



Finans Rapport Tekst

N	Tekst linie	N	Tekst linie	N	Tekst linie
1	+PLU TTL	28	CREDIT MOMS3	55	KREDIT 5 BEH.
2	-PLU TTL	29	CREDIT MOMS4	56	KREDIT 6 BEH.
3	JUSTERET	30	FD/S CREDIT	57	KREDIT 7 BEH.
4	EKSKL. MOMS	31	RETUR	58	KREDIT 8 BEH.
5	MOMS 1 SALG	32	FEJL	59	DANKORT SALG
6	MOMS 1 SALG	33	RETTELSE	60	KREDIT2 SALG
7	MOMS 1 SALG	34	NØGLE RET	61	KREDIT3 SALG
8	MOMS 1 SALG	35	SLET BON	62	KREDIT4 SALG
9	MOMS1	36	BRUTTO SALG	63	KREDIT5 SALG
10	MOMS2	37	KONTANT SALG	64	KREDIT6 SALG
11	MOMS3	38	CHECK SALG	65	KREDIT7 SALG
12	MOMS4	39	IND 1	66	KREDIT8 SALG
13	XMPT1 SALES	40	IND 2	67	FREMME 1
14	XMPT2 SALES	41	IND 3	68	FREMME 2
15	XMPT3 SALES	42	UD 1	69	FREMME 3
16	XMPT4 SALES	43	UD 2	70	FREMME 4
17	EATIN TTL	44	UD 3	71	BEHOLD. TL
18	TAKEOUT TTL	45	HASH TTL	72	PROMO
19	DRTHRU TTL	46	NEGATIV TTL	73	SPILD
20	% 1	47	INTET SALG	74	DRIKKEPENGE
21	% 2	48	KONTANT BEH.	75	TRÆNING TL
22	% 3	49	CHECK BEH.	76	BAL. FORWARD
23	% 4	50	FD/S-IN-D	77	GÆSTER
24	% 5	51	DANKORT BEH.	78	GL. SALDO
25	NETTO SALG	52	KREDIT 2 BEH.	79	BETALT REGN.
26	CREDIT MOMS1	53	KREDIT 3 BEH.	80	TOTAL
27	CREDIT MOMS2	54	KREDIT 4 BEH.	81	MIX&MATCH

Programmering af Ekspedient Rapport Tekst

Ekspedient Rapport Tekst delen tillader at man ændre teksten som printes på ekspedient rapporten i forhold til den oprindelige. For eksempel, den første total på ekspedient rapporten "NET SALES". Hvis der ønskes indtastet en ny tekst på denne for eksempel " GROSS SALES ". Man kan ændre en hvilken som helst tekst med op til 18-karakterer. (Se "Ekspedient Rapport Tekst").

1. Drej nøglen til **P** position.
2. For at starte programmering, indtast **7 1 0** og tryk på **SUBTOTAL** tasten.

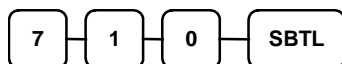

3. Kig på skemaet herunder og indtast nummeret på den linie der ønskes programmeret, tryk på **X** tasten.



4. Hvis der anvendes tastatur bogstaver,



eller,

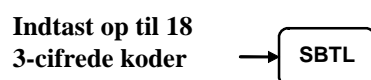

5. For at programmere flere forskellige linier, gentag fra punkt 3, eller tryk på **KONTANT** tasten for at afslutte programmering.



Ekspedient Rapport Tekst

N	Tekst linie	N	Tekst linie	N	Tekst linie
1	NETTO SALG	24	CREDIT MOMS2	47	KREDIT2 SALG
2	EKSKL. MOMS	25	CREDIT MOMS3	48	KREDIT3 SALG
3	MOMS1 SALG	26	CREDIT MOMS4	49	KREDIT4 SALG
4	MOMS2 SALG	27	FD/S CREDIT	50	KREDIT5 SALG
5	MOMS3 SALG	28	RETUR	51	KREDIT6 SALG
6	MOMS4 SALG	29	FEJL	52	KREDIT7 SALG
7	MOMS1	30	RETTELSE	53	KREDIT8 SALG
8	MOMS2	31	NØGLERET.	54	FREMMED1
9	MOMS3	32	SLET BON	55	FREMMED2
10	MOMS4	33	BRUTTO SALG	56	FREMMED3
11	XMPT1 SALES	34	KONTANT SALG	57	FREMMED4
12	XMPT2 SALES	35	CHECK SALG	58	BEHOLD TL
13	XMPT3 SALES	36	IND 1	59	PROMO
14	XMPT4 SALES	37	IND 2	60	SPILD
15	EATIN TTL	38	IND 3	61	DRIKKEPENGE
16	TAKEOUT TTL	39	UD 1	62	TRÆNING TL
17	ANALYSIS 3	40	UD 2	63	BAL FORWARD
18	% 1	41	UD 3	64	GÆSTER
19	% 2	42	HASH TTL	65	GL. SALDO
20	% 3	43	KONTANT BEH	66	BETALT REGNING
21	% 4	44	CHECK BEH.	67	TOTAL
22	% 5	45	FD/S-IN-D	68	INTET SALG
23	CREDIT MOMS1	46	DANKORT SALG	69	MIX&MATCH

Programmering af Makro Navn

Der kan laves op til ti makro taster. der kan indtastes navn på alle makro'er. For eksempel hvis der er lavet en makro til at lave en daglig kæderapport, kan man navngive makro'en med teksten "DAGLIG", så makro'en er let at identificere. Makro navne hvis man skal finde makro'en på tastaturet når der anvendes PC kommunikation.

1. Drej nøglen til **P** position.
2. For at starte programmering, indtast **7 1 1** og tryk på **SUBTOTAL** tasten.

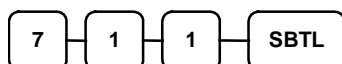

3. Kig på skemaet herunder og indtast nummeret på den linie der ønskes programmeret, tryk på **X** tasten.



4. If you are programming

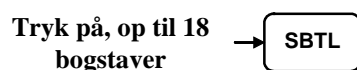

eller,

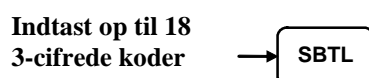

5. For at programmere flere forskellige linier, gentag fra punkt 3, eller tryk på **KONTANT** tasten for at afslutte programmering.

Makro Navne

N	Tekst linie	N	Tekst linie
1	MAKRO1	24	MAKRO6
2	MAKRO2	25	MAKRO7
3	MAKRO3	26	MAKRO8
4	MAKRO4	27	MAKRO9
5	MAKRO5	28	MAKRO10

NLU Kode Nummer Programmering

NLU er faste taster (som traditionelle varegruppe taster) som tillader specifikke PLU'er. På standard tastaturet er der 117 NLU taster og PLU# tildelt en NLU taste det samme, f. eks. NLU taste nummer 1 er PLU #1. Imidlertid kan man med dette program, tildele en hvilken som helst PLU til enhver af de 117 NLU taster.

Programmering af NLU Kode Nummer

1. Drej nøglen til **P** position.
2. For at starte programmering, indtast **1 0 0 0** og tryk på **SUBTOTAL** tasten.

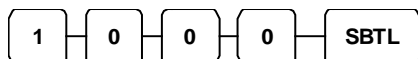

3. Indtast nummeret på den nye PLU der ønskes placeret på denne NLU taste, tryk på NLU tasten på tastaturet, der ønskes programmeret, og tryk på NLU tasten igen.

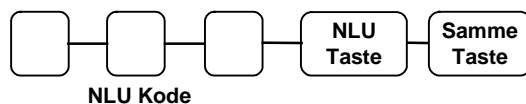

4. For at programmere flere forskellige taster, gentag fra punkt 3, eller tryk på **KONTANT** tasten for at afslutte programmering.



Maksimum Kontant I Skuffen Programmering.

Et maksimum af kontanter i skuffen kan programmeres således at der gives en advarsel i display når maksimum er nået. Ved at trykke på CLEAR tasten fjernes denne advarsel. Ekspedienten bør nu lave en udbetaling af et beløb og fjerne dette fra skuffen. Pengene kan herefter placeres i sikker boks.

Programmering af Skuffe Limit

1. Drej nøglen til **P** position.
2. For at starte programmering, indtast **1 1 0 0** og tryk på **SUBTOTAL** tasten.

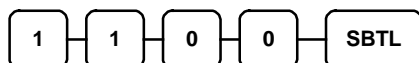

3. Indtast et maksimum beløb i skuffen (op til 8 cifre eller **0** for ingen maksimum), tryk på **X** tasten.

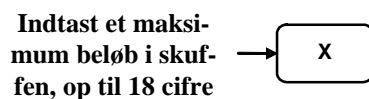

4. Tryk på **KONTANT** tasten for at afslutte programmering.



Maksimum Tilbagegivning På Check Programmering

Brug dette program til at sætte et maksimum for hvad der kan gives tilbage i kontanter, når der betales med check på et større beløb end der ersolgt for.

Programmering af Limit på Check Tilbagegivning

1. Drej nøglen til **P** position.
2. For at starte programmering, indtast **1 2 0 0** og tryk på **SUBTOTAL** tasten.

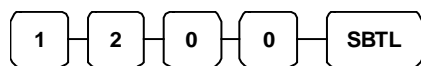

3. Indtast et maksimum for check tilbagegivning (op til 8 cifre eller **0** for ingen maksimum), tryk på **X** tasten.

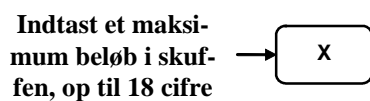

4. Tryk på **KONTANT** tasten for at afslutte programmering.



DATO og TID Programmering

Brug dette program til at indstille dato og ur på ER5200/5240/5215. DATO ændres automatisk. Efter at uret er indstillet vil det kun være nødvendigt at ændre på dette i forbindelse med start og slut af sommertid.

Programmering af DATO og TID

1. Drej nøglen til **P** position.
2. For at starte programmering, indtast **1 3 0 0** og tryk på **SUBTOTAL** tasten.

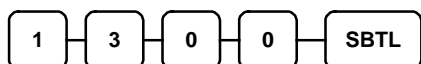

3. Indtast klokkeslæt - TT (timer) MM (minutter), tryk på **X** tasten.



4. Indtast dato - MM (måned) DD(dag) og ÅÅ(år), tryk på **X** tasten:

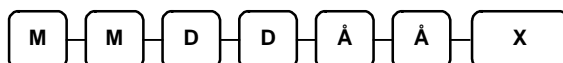

5. Tryk på **KONTANT** tasten for at afslutte programmering.



Tara Programmering

Tara er indpakning eller lign. der sælges sammen med varen når der benyttes vægt PLU'er. Der kan forprogrammeres fem forskellige tara, som repræsenterer forskellige emballage typer. Når der placeres vare i emballage på vægten kan der indtastes tara nummer, som herefter fratrækker emballagens vægt. Hvis man vælger tara# 5 til variabel indtastning af emballage vægt, må der ikke indtastes fast værdi på tara# 5.

Programmering af Tara

1. Drej nøglen til **P** position.
2. For at starte programmering, indtast **1 4 0 0** og tryk på **SUBTOTAL** tasten.

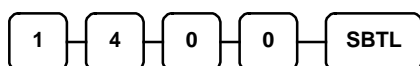

3. Indtast nummeret (**1-5**) på tara der ønskes programmeret, tryk på **X** tasten.



4. Indtast vægten på tara'en (et ciffer før komma, så komma og derefter tre cifre), tryk på **SUBTOTAL** tasten.



5. Tryk på **KONTANT** tasten for at afslutte programmering.



Kasse Nummer Programmering

Maskin nummeret printes på kassebon'en. Ved at programmere et kasse nummer vil dette blive printet på alle bon'er og det er let at identificere hvor bon'en kommer fra hvis man har flere kasseapparater.

Programmering af Kasse Nummer

1. Drej nøglen til **P** position.
2. For at starte programmering, indtast **1 6 0 0** og tryk på **SUBTOTAL** tasten.

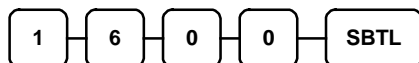

3. Indtast et kasse nummer (op til 5 cifre), tryk på **X** tasten.



4. Tryk på **KONTANT** tasten for at afslutte programmering.



Program Udlæsninger

Da der nu er brugt meget tid og energi på at programmere *ER-5200/5240/5215* kasseapparat, er det tilrådeligt at tage udskrifter af programmerede data som dokumentation. Disse udskrifter bør gemmes et sikkert sted.

1. Drej nøglen til **P** position.
2. For at starte udlæsninger, indtast **1 5** og tryk på **SUBTOTAL** tasten.

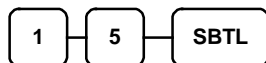

3. Nu er der mulighed for tre forskellige udlæsninger. Et er PLU, to er Macro, og den tredje er diverse.

PLU PROGRAM UDLÆSNING

For at udskrive en eller flere PLU numre, indtast første nummer, tryk på PLU tasten. Indtast det sidste nummer, tryk på PLU tasten.

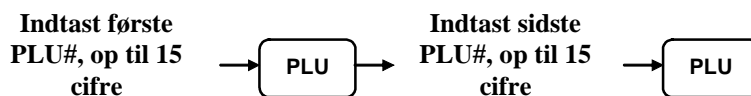

Eller tryk på første og sidste PLU taste på tastatur.



MAKRO PROGRAM UDLÆSNING

For at udlæse MAKRO informationer, tryk på MAKRO taster der ønskes udskrevet,



Kig på skemaet på næste side og indtast nummeret på den linie der ønskes udskrevet, tryk på **X** tasten. For at aktivere flere udskrifter gentages dette

DIVERSE UDLÆSNINGER



N	Program	N	Program
0	Group	11	Macro Name
1	MOMS	12	Drawer Limit
2	System option	13	Cheque Change Limit
3	Print option	14	TID & DATO
4	Function keys	16	Machine Number
5	EKSP.	17	Mix & Match
6	Preamble message	18	Scheduled Macro
7	Postamble message	19	Euro Rounding
8	Endorsement message	20	All Function Keyboard Scan
9	Financial Report message		
10	EKSP. Report message		

4. Tryk på **KONTANT** tasten for at afslutte.

